

ELECTRONISCH KASREGISTER

TE-3000S

TE-4000F/4500F

Gebbruikershandleiding



**CASIO®**

---

## Inleiding

Gefeliciteerd met uw keuze voor een Casio-kasregister. Dit kasregister heeft een zéér geavanceerde technologie, waardoor u nu beschikt over een erg veelzijdig en betrouwbaar kasregister.

De eenvoudige werking is mogelijk dankzij het ontwikkelde toetsenbord en een brede waaier van parametreerbare functies.

Het speciaal ontwikkelde toetsenbord en het heldere scherm zorgen ervoor, dat u er vlot mee kan werken.



Casio Electronics Co., Ltd.  
Unit 6, 1000 North Circular Road  
London NW2 7JD, U.K.

**Gelieve deze gebruikershandleiding rustig door te nemen, vooraleer u start.**

**Plaats uw kasregister niet in hoge vochtdichtheid en bij warmtebronnen.**

**Bedien het kasregister niet met natte handen.**

**Poets uw kassa enkel met een droge, zachte vod. Gebruik geen bijtend produkt.**

**Koop uw CASIO-kassa enkel bij door Dexxon Belgium, exclusief invoerder voor CASIO in België, erkende CASIO-kassaspecialisten. Enkel deze kassa verdelers zijn in staat om U een goede service te garanderen.**

**Gebruik steeds een stopcontact met randaarde en een aparte elektrische lijn, waarop zich geen andere toestellen bevinden (geen koeltoestellen).**

**Gelieve de kassa nooit zelf te herstellen (kortsluitingsgevaar).**

**De vermelde specificaties in deze gebruikershandleiding zijn vatbaar voor wijzigingen, zonder voorafgaandelijke verwittiging.**

### Installeer ticket/journaal papier.

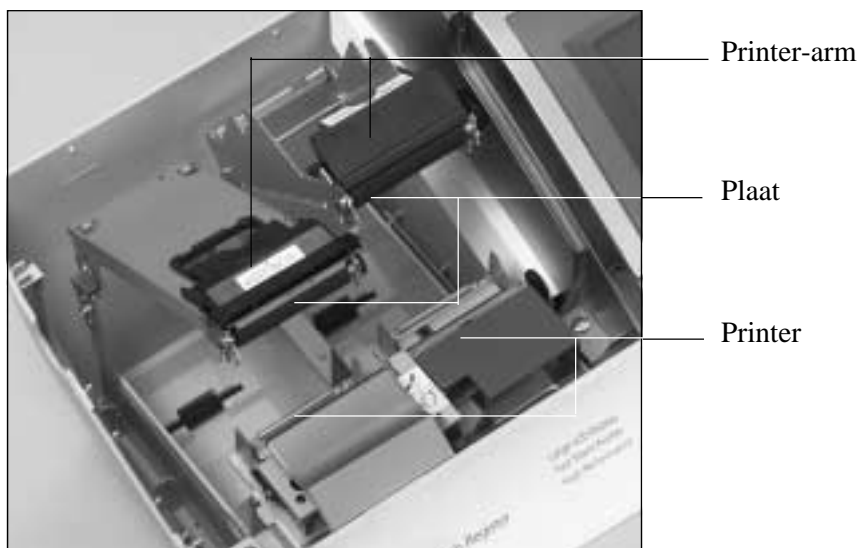

#### **Belangrijk !**

Verwijder het printerkop-bescherm-blad uit de printer en sluit de printer-arm.

#### **Opmerkingen! (i.v.m. het thermisch papier)**

- Raak de printerkop niet aan.
- Pak het thermisch papier uit juist voor het gebruik.
- Vermijd hitte/direct zonlicht.
- Vermijd een vochtige en stofferige opslag omgeving.
- Gebruik enkel het "Casio"-papier, dat beantwoordt aan de vereisten van de kassa.
- Enkel het gebruik van "Casio"-papier geeft u recht op de Casio-printer-garantie.  
Dit "Casio"-papier is verkrijgbaar bij de Casio-kassa-specialist.

# Plaats ticketrol

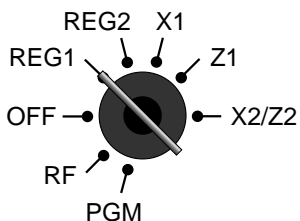

## Stap 1

Draai de sleutel naar de REG1 positie.



## Stap 2

Verwijder het printerdeksel. (Indien het deksel gesloten is, gebruik het dekselsleuteltje.)



## Stap 5

Plaats het einde van de rol over de printer.



## Stap 3

Hef de printer-arm op.

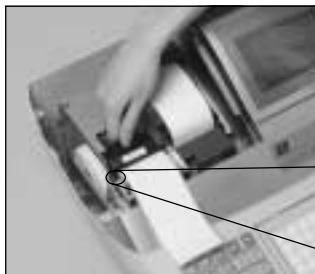

## Stap 6

Druk zachtjes op de printer-arm tot u een klik hoort.

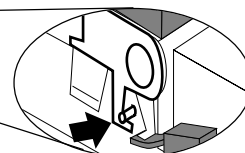

Sluiting printer-arm



## Stap 4

Plaats de rol zodanig dat het papierbegin naar onder toewijst.



## Einde

Sluit het printerdeksel en trek het papiereinde door de papieropening van het deksel.

## Plaats journaalrol

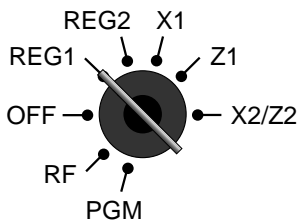

### Stap 1

Draai de sleutel naar de REG1 positie.



### Stap 2

Verwijder het printerdeksel. (Indien het deksel gesloten is, gebruik het dekselsleuteltje.)



### Stap 3

Hef de printer-arm op.

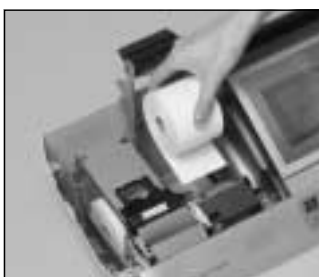

### Stap 4

Plaats de rol zodanig dat het papierbegin naar onder toewijst.



### Stap 5

Plaats het einde van de rol over de printer.

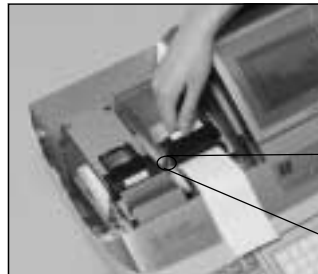

### Stap 6

Druk zachtjes op de printer-arm tot u een klik hoort.

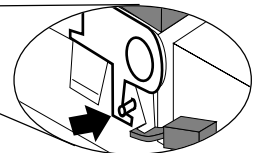

Sluiting printer-arm



### Stap 7

Glijd het einde van het papier in de gleuf van de papieroproller en wind het drie maal op.



### Stap 8

Plaats de papieroproller achter de printer, boven de papierrol.



### Stap 9

Druk op de **JOURNAL FEED** toets tot het papier strak is aangespannen.

Tijdens de installatie, druk op de **JOURNAL FEED** toets na de opstart.



### Einde

Plaats het printerdeksel.

## Voer de datum in.

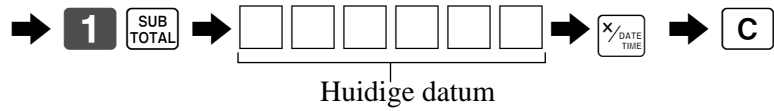
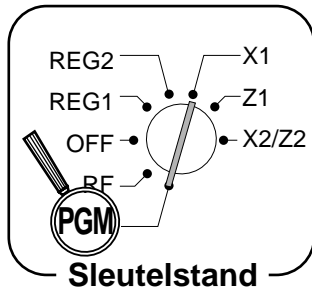

Voorbeeld:

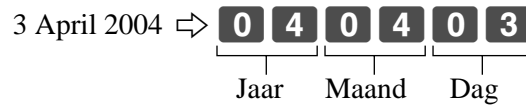

## Breng de tijd in.

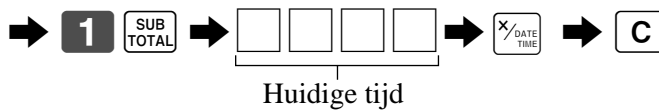
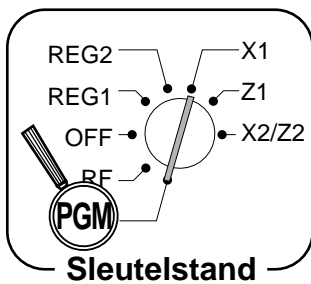

Voorbeeld:



## Algemene beschrijving

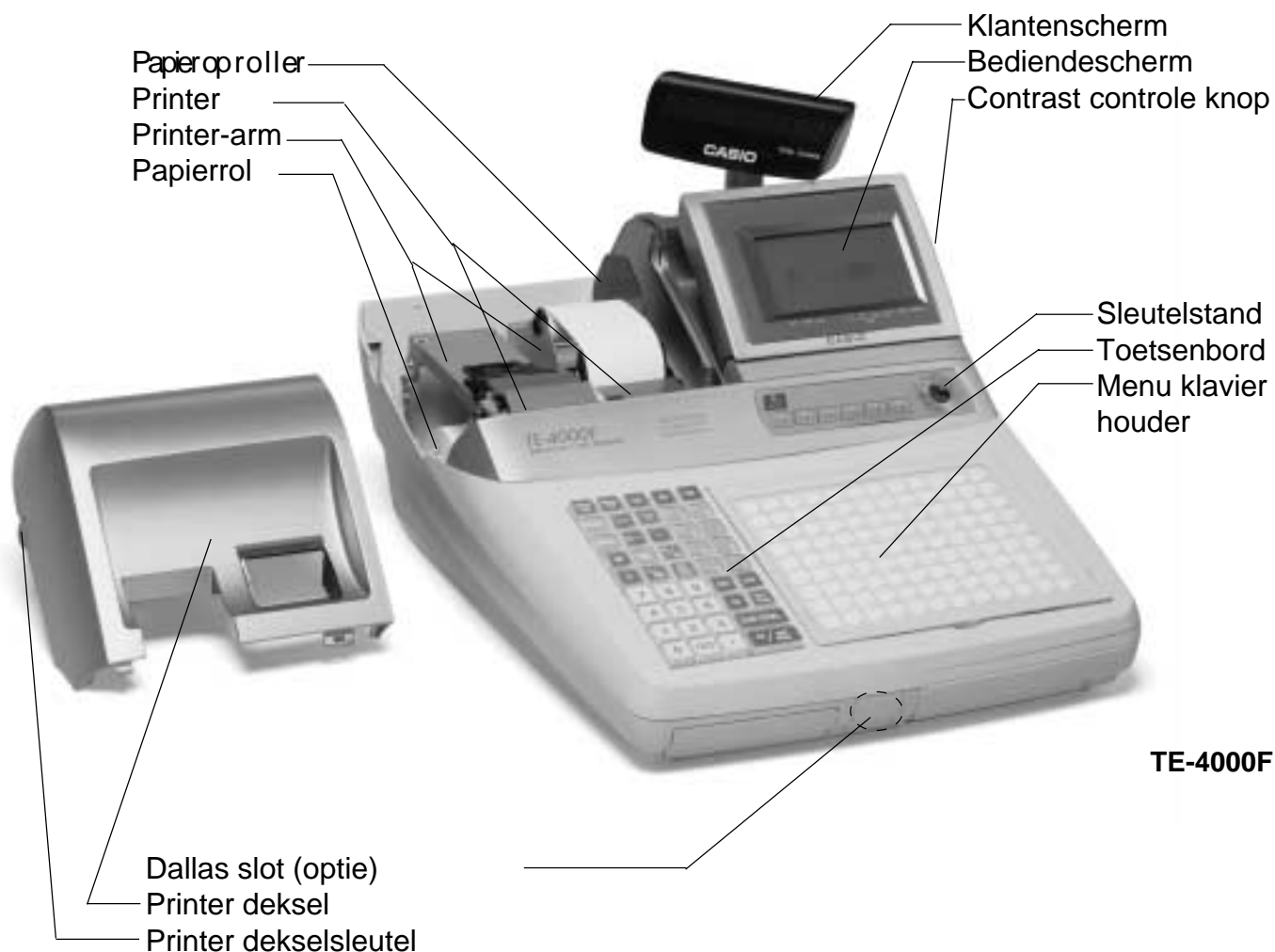

### Receipt on/off switch / toets

Gebruik van receipt on/off switch/toets in REG1, REG2 en RF positie controleert de afdruk van tickets. In andere posities, worden tickets of rapporten steeds afgedrukt (receipt switch/toets positie is van geen belang). Een ticket kan zelfs na de finalisatie worden afgedrukt, wanneer deze switch/toets op off stond.

### Receipt/Ticket on/off switch

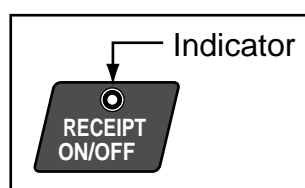

### Receipt/Ticket on/off toets

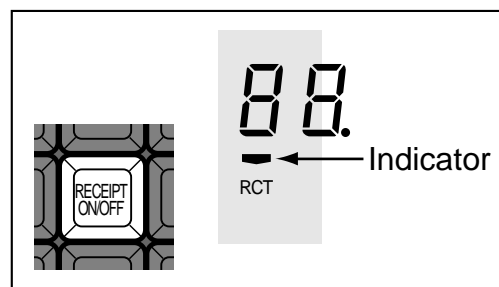

Wanneer tickets worden afgedrukt, is deze indicator opgelicht.

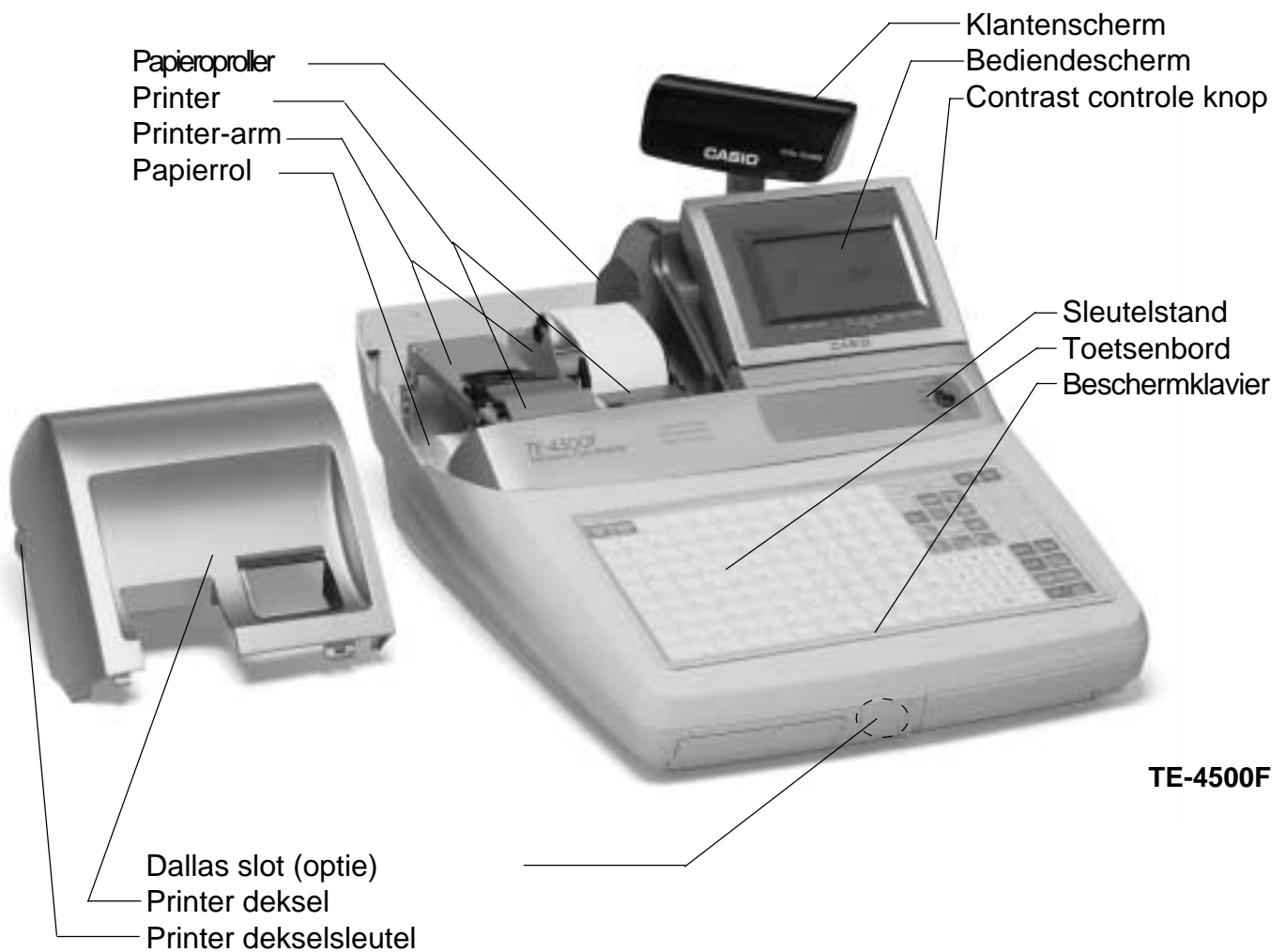

### Sleuteltypes

De volgende drie sleuteltypes zijn beschikbaar.

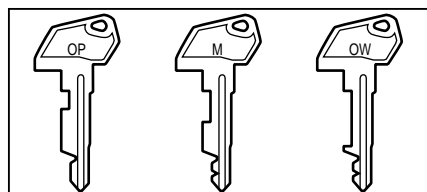

- a. OP (Operator) sleutel  
Gaat naar OFF en REG1.
- b. M (Master) sleutel  
Gaat naar OFF, REG1, REG2, X1 en RF.
- c. OW (Owner) sleutel  
Gaat naar alle standen.



## Sleutelstand

Gebruik de sleutels om de sleutelstand te wijzigen en selecteer de stand die u wenst.

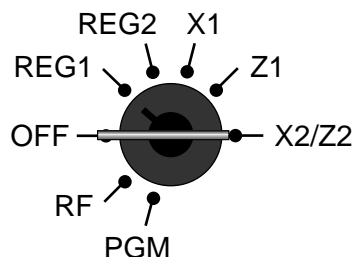

Sleutel stand	Benaming	Omschrijving
<b>OFF</b>	Stand-by	Iedere sleutel kan ingestoken en verwijderd worden uit de sleutelschakelaar.
<b>REG1</b>	Verkoop 1	Gebruikt voor normale verkoopstransacties. Iedere sleutel kan ingestoken en verwijderd worden uit de sleutelschakelaar.
<b>REG2</b>	Verkoop 2	Gebruikt voor speciale transacties. Omdat er voor REG2 een speciale sleutel nodig is, kunnen functies als kortingen, krediet verkoop, betaling met cheques en geld uit lade als verboden geprogrammeerd worden in REG1 en toegestaan in REG2.
<b>RF</b>	Terugname Verkoop minus	Gebruikt voor terugnames. Wanneer de sleutelstand in RF positie staat, dan kan u kiezen tussen terugname of verkoop minus.
<b>X1</b>	Dagverkoop lezen	Gebruikt voor dagelijkse rapporten zonder nulzetting (wissen) van alle dagtotalen.
<b>Z1</b>	Dagverkoop nulzet	Gebruikt voor dagelijkse rapporten met nulzetting (wissen) van alle dagtotalen.
<b>X2/Z2</b>	Periodieke verkoop lezen/nulzet	Gebruikt voor periodieke rapporten zonder (X2) of met (Z2) nulzetting van alle periodieke totalen.
<b>PGM</b>	Programmatie	Gebruikt voor programmatie van functies en gegevens zoals prijzen en BTW-voeten. Ook gebruikt voor programma uitlezing.

## Bediendetoets/knop/dallasslot

U kan bedienden toewijzen via de bediendeknoppen of bediende geheimnr. toets. De methode hangt af van de programmatie van uw kassa.

### Bediende geheimnr. toets

Wanneer het kasregister is geprogrammeerd om geheimnrs te gebruiken voor de bedienden, dan zijn de bediendetoetsen niet actief.

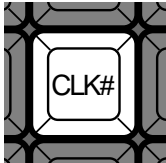

### Bediendeknoppen

U kan een bediende toewijzen, via de één van de zes bediendeknoppen onderaan het scherm.

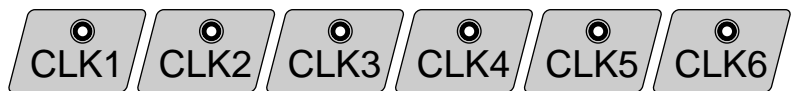

## Lade

De lade opent automatisch wanneer u een ticket afsluit en u een lees- of nulzet rapport opvraagt.

## Lade slot

Gebruik de ladesleutel om de lade te sluiten of te ontsluiten.

### Wanneer de lade niet opengaat!

Wanneer er geen stroom is of de kassa defekt is, opent de geldlade niet meer automatisch. Toch kan u ook in deze gevallen de lade openen door de lade-ontgrendelknop te gebruiken.

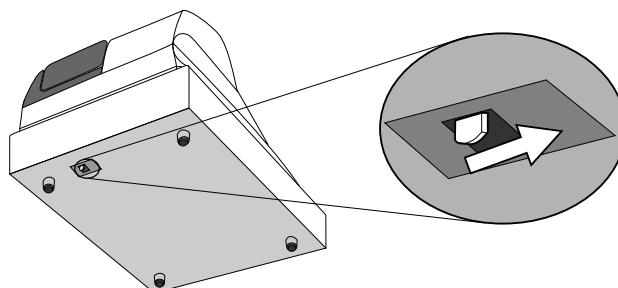

### Belangrijk!

De lade zal niet geopend kunnen worden, wanneer de lade afgesloten is met de ladesleutel.

## Schermen

### Bediendescherf



### Klantenscherf



### Contrast controle knop

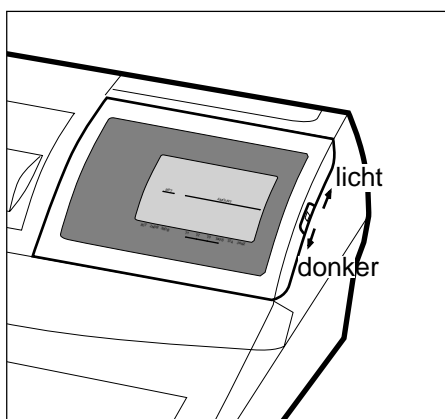

### Kantel de LCD

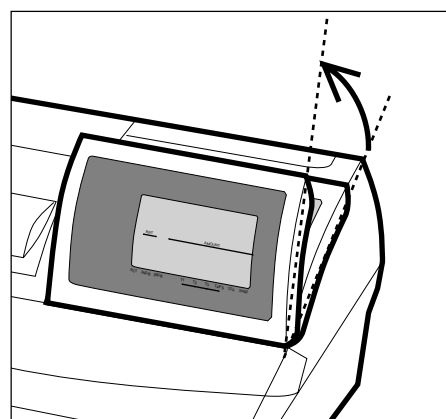

### Achtergrond kleur controle knop

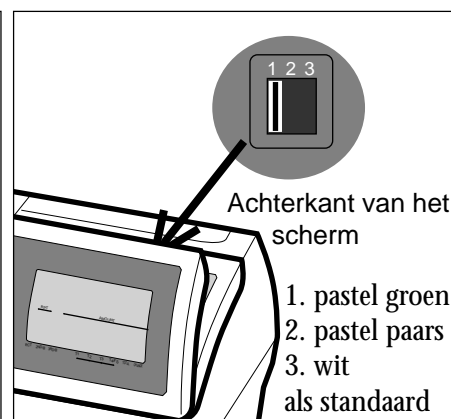

## Voorbeelden

### Artikel registratie

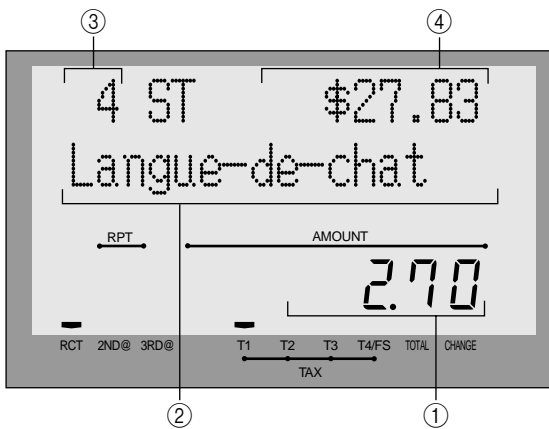

#### ① Bedrag/Hoeveelheid

Dit gedeelte van het scherm toont bedragen. Het kan ook gebruikt worden om de tijd te tonen.

#### ② Omschrijving artikel

Wanneer u een departement/PLU/scanning PLU registreert, dan verschijnt de omschrijving hier.

#### ③ Teller aantal stuks

Aantal verkochte stuks staat hier.

#### ④ Subtotaal bedrag

Huidig subtotaal bedrag verschijnt hier.

### Herhaal registratie

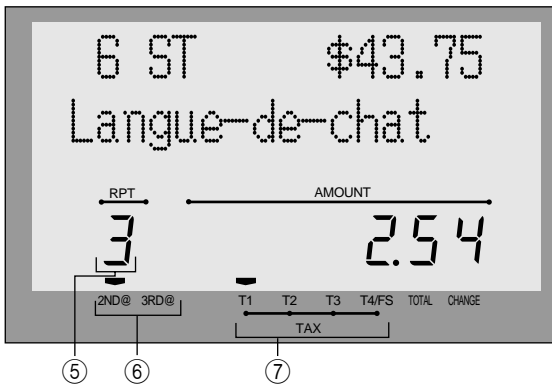

#### ⑤ Aantal herhalingen

Telkens u een herhaalregistratie doet verschijnt hier het aantal herhalingen.

Noteer dat slechts één cijfer verschijnt voor het aantal herhalingen. Dit betekent dat "5" zou kunnen 5, 15 of zelfs 25 herhalingen betekenen.

#### ⑥ 2de, 3de menu indicator

Als u drukt op , om de 2de/3de eenheidsprijs te selecteren wordt het nummer getoond.

#### ⑦ BTW status indicators

Wanneer u een artikel registreert met een BTW status, dan licht de BTW indicator op.

### Totalisatie operatie

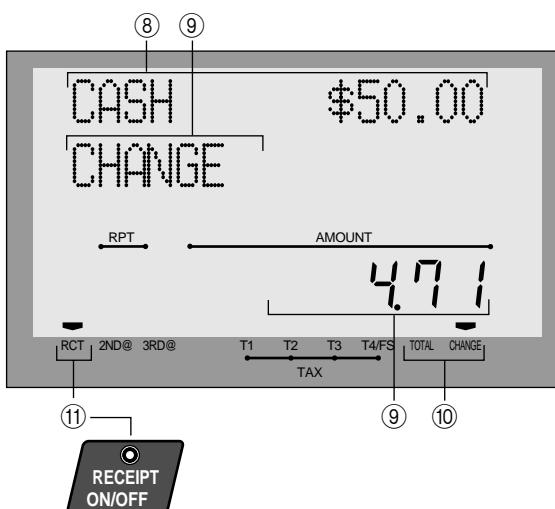

#### ⑧ Ontvangen bedrag omschrijving/bedrag

#### ⑨ Wisselgeld omschrijving/bedrag

#### ⑩ Totaal/Wisselgeld indicators

Wanneer de TOTAAL indicator is opgelicht, kan dit voor een totaal of subtotaal bedrag zijn. Wanneer de CHANGE indicator is opgelicht, is het getoonde bedrag het wisselgeld.

#### ⑪ Ticket indicator

Wanneer de kassa tickets drukt, dan is deze indicator opgelicht.

# Introductie TE-4000F

---

## Verwijder de klavierhouder

Volg de stappen 1 ~ 2.

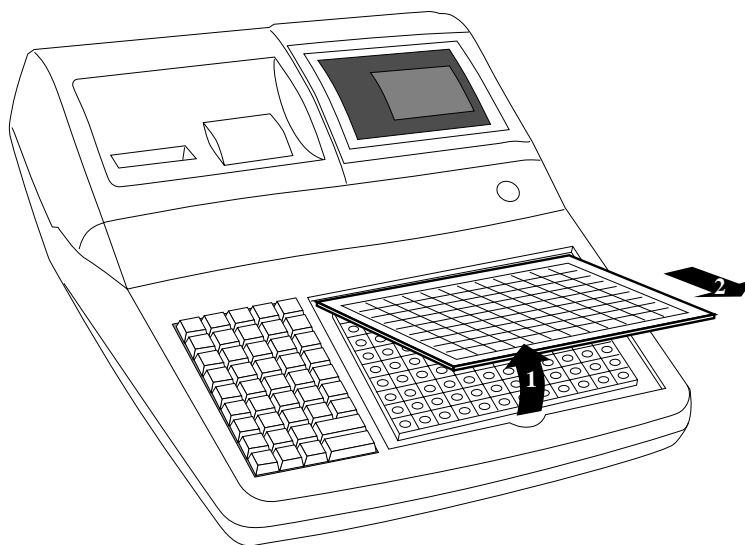

## Vervang de klavierhouder

Volg de stappen 3 ~ 4.

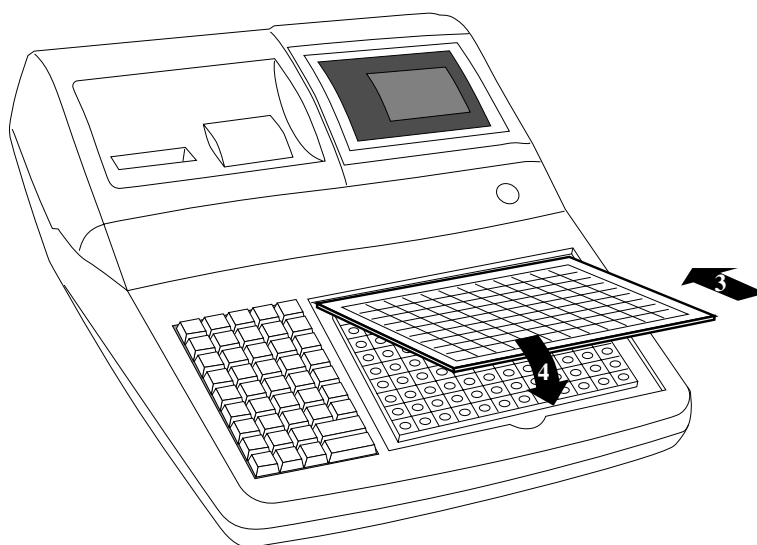

## Hoe legt u het menublاد in de klavierhouder ?

### Open de klavierhouder

Volg de stappen 1 ~ 3.

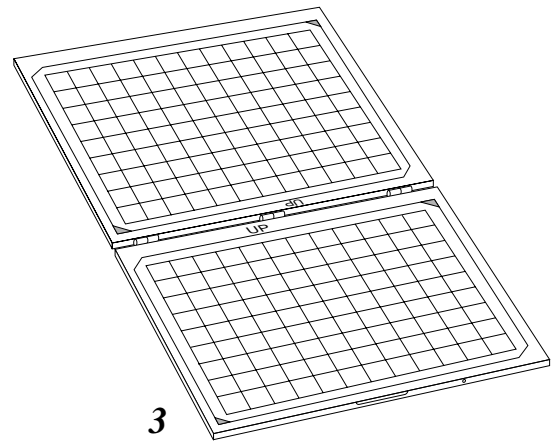
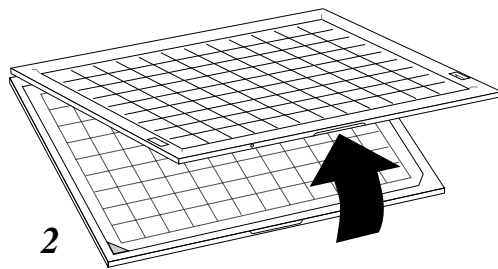
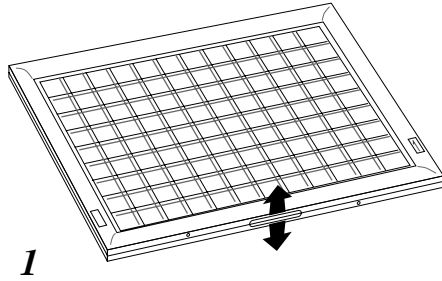

### Leg het menuklavier in de klavierhouder

Volg de stappen 4 ~ 6.

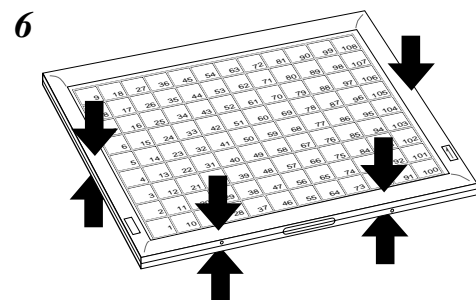
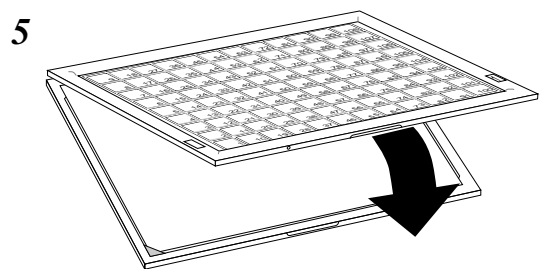
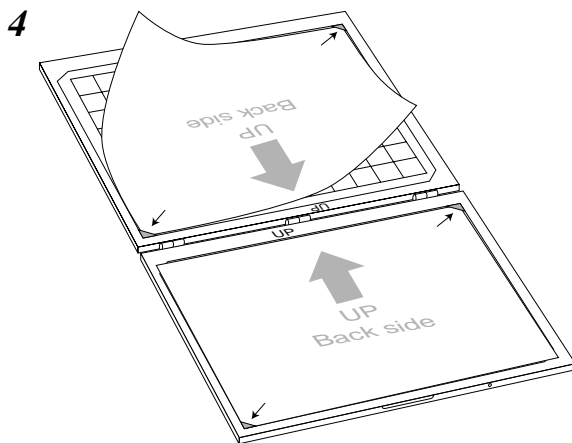

---

## Het kassaverhaal

Hier volgt het scenario van een kasregisterdag.

### VOOR de opening van de zaak...

---

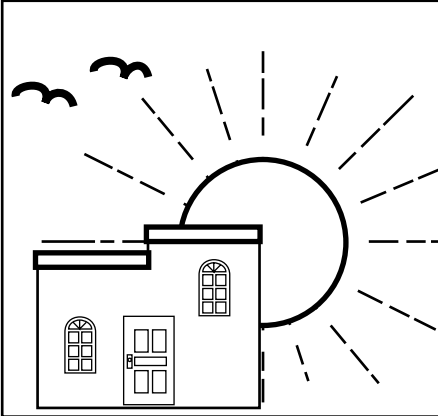

- Zit de kassa in het stopcontact van een aparte stroomlijn, waarop zich géén andere toestellen bevinden !!!!!!!!!!!
- Is er nog voldoende papier ?
- Maak een lezing van de totalen, om na te gaan dat ze wel degelijk op nul staan.
- Controleer datum en tijd.

### TIJDENS de openingsuren...

---

- Registreer de verkopen.

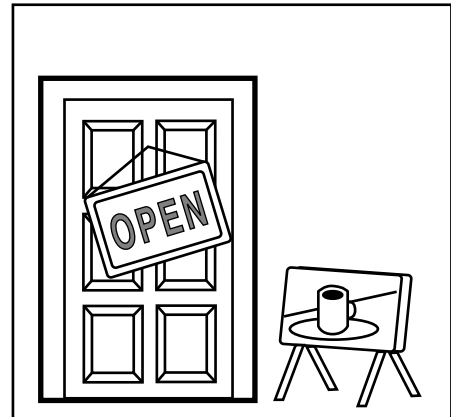

### NA sluitingstijd...

---

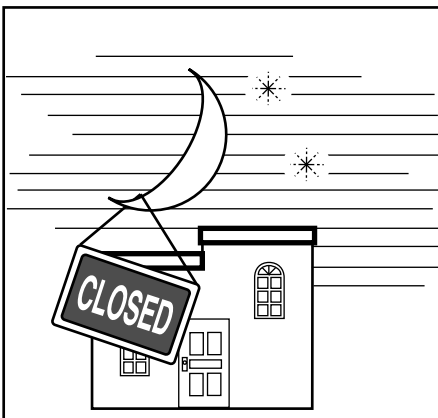

- Zet de dagtotalen op nul.
- Maak de kassalade leeg en laat ze open.

## Bedienden toekennen



## Bediendeknoppen

U kan een bediende toewijzen, via de bediendeknoppen onderaan het scherm.

## Dallas sleutel

U kan een bediende toewijzen door de Dallas sleutel te plaatsen op het Dallas slot (optie).

## Bediende geheimnr. toets

Wanneer de kassa is geprogrammeerd om bedienden toe te wijzen via een geheimnr., dan zijn de bediendeknoppen niet actief.

## Bediende aanmelden

	OPERATIE	TICKET
Voor bediende 1:	<b>1</b> → <input type="button" value="CLK#"/>	<p>* COMMERCIAL MESSAGE *</p> <p>REG 03-06-2000(SAT) 11:58</p> <p>C01 MC#019 000123 — Bediendenaam/machine Nr./ticket Nr.</p> <p>1 DEPT01 T19 - 1.00</p>
Voor bediende 2:	<b>2</b> → <input type="button" value="CLK#"/>	
...	...	
Voor bediende 15:	<b>1 5</b> → <input type="button" value="CLK#"/> Bediende geheimnr. (1 ~ 15 is standaard.)	

- Indien u niet wenst dat het bediendenr. wordt getoond, druk dan op  voor het nummer in te geven.

## Bediende afmelden

	OPERATIE
Bediende afmelden: (uitgezonderd PGM stand)	<b>0</b> → <input type="button" value="CLK#"/>

- De bediende wordt ook afgemeld, wanneer u de sleutel in de OFF positie zet.

## Belangrijk!

- De foutcode "E008" verschijnt op het display, wanneer u probeert een verkoop te maken, een lees/nulzet operatie te maken zonder u aan te melden.
- Een bediende kan zich niet aanmelden, indien de vorige bediende zich nog niet heeft afgemeld.



## Tijd en datum afbeelden



U kan tijd en datum tonen op het scherm van het kasregister, wanneer er geen registratie aan de gang is.

## Tonen en verwijderen van datum/tijd

### OPERATIE

### SCHERM



Datum/tijd verschijnt op het scherm.

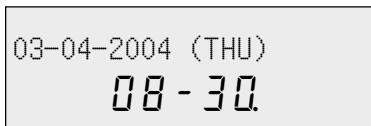

Verwijdert datum/tijd van het scherm.



## Wisselgeld inbrengen



U kan de volgende procedure gebruiken om de lade te openen, zondereen verkoop te registreren. Deze operatie dient te gebeuren buiten een verkoopsticket. (Ukanookde **RC** toets gebruiken i.p.v. **#/NS** toets.)

## Open de lade zonder te verkopen

### OPERATIE

### TICKET



## Het gebruik van departementen/flat-PLU toetsen

### Registratie departementen/flat-PLU toetsen



#### Een enkele verkoop

##### Voorbeeld 1

Artikel	Eh.prijs	1.00
	Hoev.	1
	Dept.	1
Betaling	Cash	1.00

#### OPERATIE

**1 00**

Eh.prijs

**1**

Departement

CA/AMT  
TEND

#### TICKET

1 DEPT019	. 1.00	Departement Nr./
TL9	- 1.00	eenheidsprijs
CASH9	. 1.00	Totaal bedrag

##### Voorbeeld 2 (Subtotaal registratie en teruggave geld berekening)

Artikel	Eh.prijs	12.34
	Hoev.	1
	Flat-PLU	1
Betaling	Cash	20.00

#### OPERATIE

**1 2 3 4**

Eh.prijs

**001**

Flat-PLU

SUB  
TOTAL

**2 0 00** CA/AMT  
TEND

Bedrag ingave

#### TICKET

1 PLU0019	. 12.34	Totaal bedrag
TL9	- 12.34	Bedrag ingave
CASH9	. 20.00	Teruggave
CG9	. 7.66	

#### Herhaal

Artikel	Eh.prijs	1.50
	Hoev.	3
	Dept.	1
Betaling	Cash	10.00

#### OPERATIE

**1 5 0 1**

**1**

**1**

SUB  
TOTAL

**1 0 00** CA/AMT  
TEND

#### TICKET

1 DEPT019	. 1.50	Herhaal
1 DEPT019	. 1.50	Herhaal
1 DEPT019	. 1.50	
TL9	- 4.50	
CASH9	. 10.00	
CG9	. 5.50	

## Vermenigvuldiging

Artikel	Eh.prijs	1.00
	Hoev.	12
	Flat-PLU	1
Betaling	Cash	20.00

**OPERATIE**

**1 2**  DATE TIME

Hoeveelheid  
(4 cijfers/2 decimalen)

**1 00**  001

**2 0 00**  CA/AMT TEND

SUB TOTAL

**TICKET**

12 PLU00019	· 12.00	Hoeveelh./resultaat of Hoev./hoev.eenh./@ Resultaat
12X @1/ 1.00 PLU00019	· 12.00	
TL9	- 12.00	
CASH9	· 20.00	
CG9	· 8.00	

## Gesplitste verkoop van verpakte artikels

Artikel	Eh.prijs	4 voor 10.00
	Hoev.	3
	Dept.	1
	BTW	Neen
Betaling	Cash	10.00

**OPERATIE**

**3**  FOR DATE TIME

Aangekochte hoeveelheid  
(4 cijfers/2 decimalen)

**4**  FOR DATE TIME

Verpakkingseenheid  
(4 cijfers/2 decimalen)

**1 0 00**  1

Verpakkingsprijs  SUB TOTAL

**1 0 00**  CA/AMT TEND

**TICKET**

3 DEPT01	· 7.50	Hoeveelh./resultaat of Hoev./hoev.eenh./@ Resultaat
3X @4/ 10.00 DEPT01	· 7.50	
TL	- 7.50	
CASH	· 10.00	
CG	· 2.50	

## Programmatie van departementstoetsen

### De programmatie van een eenheidsprijs voor een departement/flat-PLU

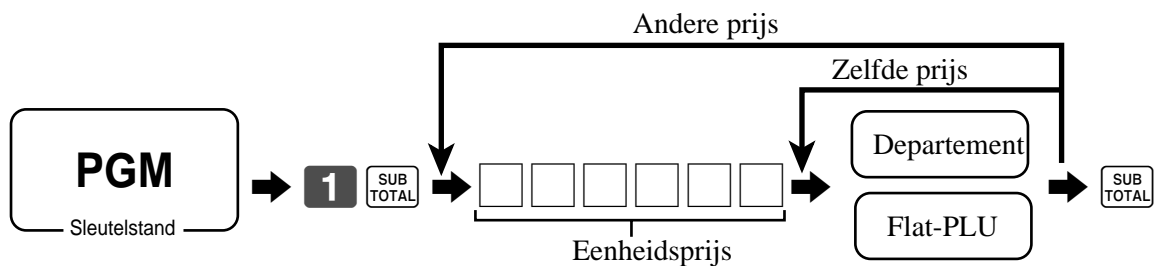

## Het gebruik van PLUs

**OPGEPAST:**

Vooraleer u PLUs kan gebruiken, dient u de eenheidsprijs in te voeren.

### Programmatie van PLUs

#### De programmatie van de eenheidsprijs per PLU

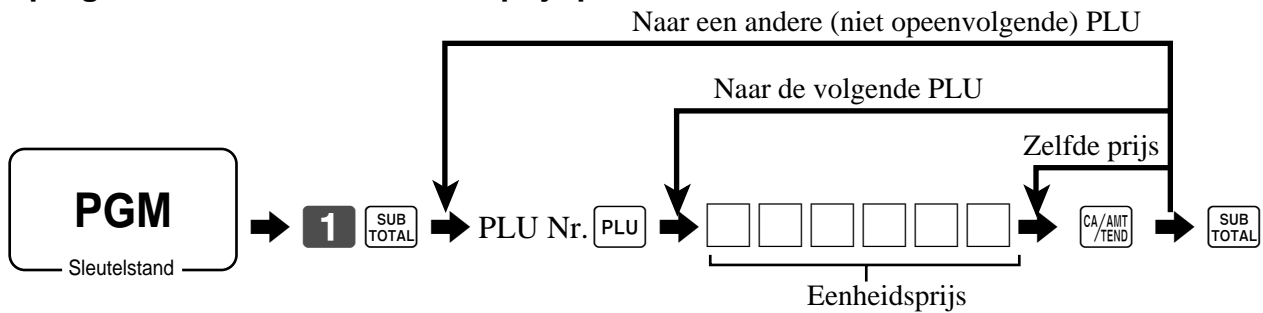

## Registratie van PLUs



### Een enkele verkoop van een PLU

#### OPERATIE

Artikel	Eh.prijs	(2.50) <small>ingesteld</small>
	Hoev.	1
	PLU	14
Betaling	Cash	3.00

**1 4**  
PLU code

PLU

SUB  
TOTAL

**3 00** CA/AMT  
TEND

#### TICKET

1 PLU00149	· 2.50	PLU Nr./eenh.prijs
TL9	- 2.50	
CASH9	· 3.00	
CG9	· 0.50	

### Herhaal PLU

#### OPERATIE

Artikel	Eh.prijs	(2.50) <small>ingesteld</small>
	Hoev.	3
	PLU	14
Betaling	Cash	10.00

**1 4** PLU

PLU

PLU

SUB  
TOTAL

**1 0 00** CA/AMT  
TEND

#### TICKET

1 PLU00149	· 2.50
1 PLU00149	· 2.50
1 PLU00149	· 2.50
TL9	- 7.50
CASH9	· 10.00
CG9	· 2.50

### Vermenigvuldiging PLU

#### OPERATIE

Artikel	Eh.prijs	(2.00) <small>ingesteld</small>
	Hoev.	10
	PLU	7
Betaling	Cash	20.00

**1 0**  DATE  
TIME  
Hoeveelheid  
(4 cijfers/2 decimalen)

**7** PLU

SUB  
TOTAL

**2 0 00** CA/AMT  
TEND

#### TICKET

10 PLU00079	· 20.00	Hoeveelh./resultaat of
10X	@1/ 2.00	Hoev./hoev.eenh./@
PLU00079	· 20.00	Resultaat
TL9	- 20.00	
CASH9	· 20.00	
CG9	· 0.00	

# Basis operaties

## Gesplitste verkoop van verpakte artikels

	OPERATIE		TICKET	
Artikel	Eh.prijs	(5 voor r 20.00) <small>ingesteld</small>		
	Hoev.	3	3 PLU00289	· 12.00
	PLU	28	3X @5/ 20.00	· 12.00
Betaling	Cash	15.00	TL9	· 12.00
			CASH9	· 15.00
			CG9	· 3.00

**3**  FOR DATE TIME

Aangekochte hoeveelheid  
(4 cijfers/2 decimalen)

**5**  FOR DATE TIME

Verpakkingseenheid  
(4 cijfers/2 decimalen)

**2 8** PLU

SUB TOTAL

**1 5 00** CA/AMT/TEND

Hoef./resultaat of  
Hoef./hoev.eenh./@  
Resultaat

## Open PLU is een PLU met een niet vooraf bepaalde prijs

	OPERATIE		TICKET	
Artikel 1	Eh.prijs	32.80		
	Hoev.	1	1 PLU00309	· 32.80
	PLU	30	1 PLU00319	· 13.00
Artikel 2	Eh.prijs	13.00	1 PLU00319	· 13.00
	Hoev.	2	TL9	· 58.80
	PLU	31	CASH9	· 60.00
Betaling	Cash	60.00	CG9	· 1.20

**3 0** PLU

**3 2 8 0** PRICE

Eenheidsprijs

**3 1** PLU

**1 3 00** PRICE

Herhaal

PRICE

SUB TOTAL

**6 0 00** CA/AMT/TEND

1 PLU00309 · 32.80

1 PLU00319 · 13.00

1 PLU00319 · 13.00

TL9 · 58.80

CASH9 · 60.00

CG9 · 1.20

- Om een open PLU te kunnen registreren, dient uw kassadealer deze een welbepaalde code toe te kennen.

## Het gebruik van kortingen

### Programmatie van kortingen

De programmatie van een percentage voor de  toets

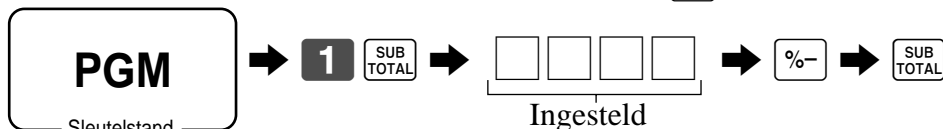

Voorbeeld:

10% ⇒ **1 0**  
 5.5% ⇒ **5 . 5**  
 12.34% ⇒ **1 2 . 3 4**

### Registratie van kortingen



### Korting voor artikels en subtotaal

	OPERATIE	TICKET
Artikel 1	Dept. 1    5.00	1 DEPT01    T19    -5.00 1 PLU0016   T29    ·10.00 5% %-            T29    -0.50 ST9           ·14.50 3.5% %-9           -0.51 TA19           ·5.00 TX19           ·0.20 TA29           ·9.50 TX29           ·0.48 TL9             -14.67 CASH9        ·15.00 CG9            ·0.33
	Hoev.       1	
	Btw         (1) <small>ingesteld</small>	
Artikel 2	PLU 16     (10.00) <small>ingesteld</small>	5 00 <input type="text" value="1"/> 1 6 <input type="text" value="PLU"/> <input type="text" value="%-"/> Ingestelde kortingsperc.koers toegepast op artikel. <input type="text" value="SUB TOTAL"/> 3 . 5 <input type="text" value="%-"/> De ingevoerde waarde heeft voorrang op de ingestelde. <input type="text" value="SUB TOTAL"/> 1 5 00 <input type="text" value="CA/AMT/TEND"/>
	Hoev.       1	
	Btw         (2) <small>ingesteld</small>	
Korting	Koers       (5%) <small>ingesteld</small>	
Subtotaal korting	Koers       3.5%	
	Btw         Neen	
Betaling	Cash        15.00	

- U kan manueel een percentagekoers invoeren tot 4 cijfers lang (0.01% tot 99.99%).

# Het gebruik van reducties

## Programmatie van reducties

U kan de  toets gebruiken om reducties toe te kennen op artikel- en subtotaalbedragen.

### Programmatie van een vooraf ingesteld bedrag.

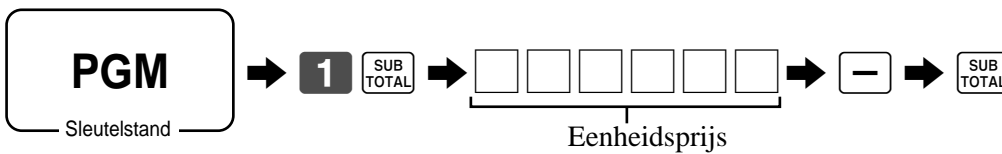

## Registratie reducties



## Reductie voor artikels

			OPERATIE	TICKET																											
Artikel 1	Dept. 1	5.00	<b>5 00</b> <input type="button" value="1"/>	<table style="width: 100%; border-collapse: collapse;"> <tr><td>1 DEPT01</td><td>T19</td><td>-5.00</td></tr> <tr><td>-</td><td>T19</td><td>-0.25</td></tr> <tr><td>1 PLU0045</td><td>T19</td><td>-6.00</td></tr> <tr><td>-</td><td>T19</td><td>-0.50</td></tr> <tr><td>TA19</td><td></td><td>-10.25</td></tr> <tr><td>TX19</td><td></td><td>-0.41</td></tr> <tr><td>TL9</td><td></td><td><b>- 10.66</b></td></tr> <tr><td>CASH9</td><td></td><td>-11.00</td></tr> <tr><td>CG9</td><td></td><td>-0.34</td></tr> </table>	1 DEPT01	T19	-5.00	-	T19	-0.25	1 PLU0045	T19	-6.00	-	T19	-0.50	TA19		-10.25	TX19		-0.41	TL9		<b>- 10.66</b>	CASH9		-11.00	CG9		-0.34
	1 DEPT01	T19	-5.00																												
	-	T19	-0.25																												
1 PLU0045	T19	-6.00																													
-	T19	-0.50																													
TA19		-10.25																													
TX19		-0.41																													
TL9		<b>- 10.66</b>																													
CASH9		-11.00																													
CG9		-0.34																													
Hoev.	1	<b>2 5</b> <input type="button" value="-"/>																													
Btw	(1) <sub>ingesteld</sub>	<b>4 5</b> <input type="button" value="PLU"/>																													
Reductie	Bedrag	0.25	<input type="button" value="-"/>																												
Artikel 2	PLU 45	(6.00) <sub>ingesteld</sub>	<input type="button" value="SUB TOTAL"/>																												
	Hoev.	1	<b>1 1 00</b> <input type="button" value="CA/AMT/TEND"/>																												
	Btw	(1) <sub>ingesteld</sub>																													
Reductie	Bedrag	(0.50) <sub>ingesteld</sub>																													
Betaling	Cash	11.00																													

Vermindert het laatste bedrag met het ingevoerde bedrag.

- U kan manueel een reductiebedrag invoeren tot 7 cijfers lang.



# Basis operaties

## Reductie bij subtotaal

Artikel 1	Dept. 1	3.00
	Hoev.	1
	Btw	(1) <sub>ingesteld</sub>
Artikel 2	Dept. 2	4.00
	Hoev.	1
	Btw	(2) <sub>ingesteld</sub>
Subtotaal	Bedrag	0.75
	Reductie	(Neen) <sub>ingesteld</sub>
Betaling	Cash	7.00

### OPERATIE

### TICKET

**3 00**

**4 00**

**7 5**

De ingetikte waarde wordt afgetrokken van het subtotaal.

**7 00**

1	DEPT01	T19	·3.00
1	DEPT02	T29	·4.00
	-9		·0.75
	TA19		·3.00
	TX19		·0.12
	TA29		·4.00
	TX29		·0.20
	TL9		<b>-6.57</b>
	CASH9		·7.00
	CG9		·0.43

# Betaling via kaarten en cheques

**REG**

Sleutelstand

## Cheque

### OPERATIE

### TICKET

Artikel	Dept. 1	11.00
	Hoev.	1
Betaling	Cheque	20.00

1 1 00 1  
SUB TOTAL  
2 0 00 CHK/TEND

1 DEPT019	· 11.00
TL9	- 11.00
CHECK9	· 20.00
CG9	· 9.00

## Kaart

### OPERATIE

### TICKET

Artikel	Dept. 4	15.00
	Hoev.	1
Referentie	Nummer	1234
Betaling	Kaart	15.00

1 5 00 4  
SUB TOTAL  
1 2 3 4 #/NS  
CR1

1 DEPT049	· 15.00	
#/NS9	1234	Ref Nr.
TL9	- 15.00	
CREDIT19	· 15.00	

## Gemengde betaling (cash, kaart en cheque)

### OPERATIE

### TICKET

Artikel	Dept. 4	55.00
	Hoev.	1
Betaling	Cheque	30.00
	Cash	5.00
	Kaart	20.00

5 5 00 4  
SUB TOTAL  
3 0 00 CHK/TEND  
5 00 CA/AMT TEND  
CR1

1 DEPT049	· 55.00
TL9	- 55.00
CHECK9	· 30.00
CASH9	· 5.00
CREDIT19	· 20.00

## Registratie terugartikels in REG positie

**REG**

Sleutelstand

Het volgend voorbeeld toont hoe de **RF** toets in REG positie, de teruggebrachte goederen van de klanten registreert.

OPERATIE			TICKET		
Artikel 1	Dept. 1	2.35	<b>2</b>	1	1 DEPT019                    ·2.35 1 DEPT029                    ·2.00 1 PLU00019                   ·1.20 RF9                            ..... 1 DEPT019                    -2.35 RF9                            ..... 1 PLU00019                   -1.20 TL9                            - 2.00 CASH9                         ·2.00
	Hoev.	1	<b>3</b>		
Artikel 2	Dept. 2	2.00	<b>1</b>	PLU	
	Hoev.	1		RF	
Artikel 3	PLU 1	(1.20) <sub>ingesteld</sub>	<b>2</b>	<b>3</b>	
	Hoev.	1	<b>5</b>	<b>1</b>	
Terug Artikel 1	Dept. 1	2.35		RF	
	Hoev.	1	<b>1</b>	PLU	
Terug Artikel 3	PLU 1	(1.20) <sub>ingesteld</sub>		SUB TOTAL	
	Hoev.	1		CA/AMT /TEND	
Betaling	Cash	2.00			

Druk op **RF** voor het artikel dat u terugkrijgt.

## Registratie terugartikels in RF positie

**RF**

Sleutelstand

### Refund transactie

OPERATIE			TICKET		
Terug Artikel 1	Dept. 1	1.50	<b>1</b>	1	RF 03-06-2000(SAT) 11:50     RF symbool C01                    MC#019     000023  2 DEPT019                    ·3.00 6 PLU00029                   ·7.20 TL9                            - 10.20 CASH9                         ·10.20
	Hoev.	2			
Terug Artikel 2	PLU 2	(1.20) <sub>ingesteld</sub>	<b>6</b>	X DATE TIME	
	Hoev.	6	<b>2</b>	PLU	
Betaling	Cash	10.20		CA/AMT /TEND	

## Reductie van bedragen in RF-positie

OPERATIE			TICKET					
Terug Artikel 1	Dept. 3	4.00	4	00	3	1 DEPT03	T19	-4.00
	Hoev.	1	1	5	-	-	T19	-0.15
Reductie	Bedrag	0.15	2	PLU		1 PLU0002	T29	-1.20
Terug Artikel 2	PLU 2	(1.20) <sub>ingesteld</sub>	%-			5%	T29	-0.06
	Hoev.	1	SUB TOTAL			TA19		-3.85
Korting	Percent.	(5%) <sub>ingesteld</sub>	CA/AMT/TEND			TX19		-0.15
Betaling	Cash	5.20				TA29		-1.14
						TX29		-0.06
						TL9		-5.20
						CASH9		-5.20

### Belangrijk!

- Om verkeerde registraties te vermijden in RF positie, keer onmiddellijk terug naar de vorige stand.

## Registratie: inbreng van geld in lade

**REG**

Sleutelstand

Deze functie registreert de inbreng van een bepaald bedrag in uw geldlade.  
Deze registratie dient te gebeuren buiten een verkoopsticket.

OPERATIE		TICKET	
In kassa	700.00	7	00 00 RC
		RC9	-700.00

Het bedrag kan gaan tot 8 cijfers.

## Registratie: geld uit lade

**REG**

Sleutelstand

Deze functie registreert de opname van geld uit de geldlade.  
Deze registratie dient te gebeuren buiten een verkoopsticket.

OPERATIE		TICKET	
Uit kassa	1.50	1	5 0 PD
		PD9	-1.50

Het bedrag kan gaan tot 8 cijfers.

# Correcties maken in registraties

**REG**

Sleutelstand

Er zijn 3 technieken, welke u kan gebruiken in een registratie.

- Correctie van een artikel dat nog niet werd geregistreerd.
- Correctie van het laatste ingevoerde en geregistreerde artikel.
- Alle artikels verwijderen binnen een transactie.

## Correctie van een artikel dat nog niet werd geregistreerd

OPERATIE

TICKET

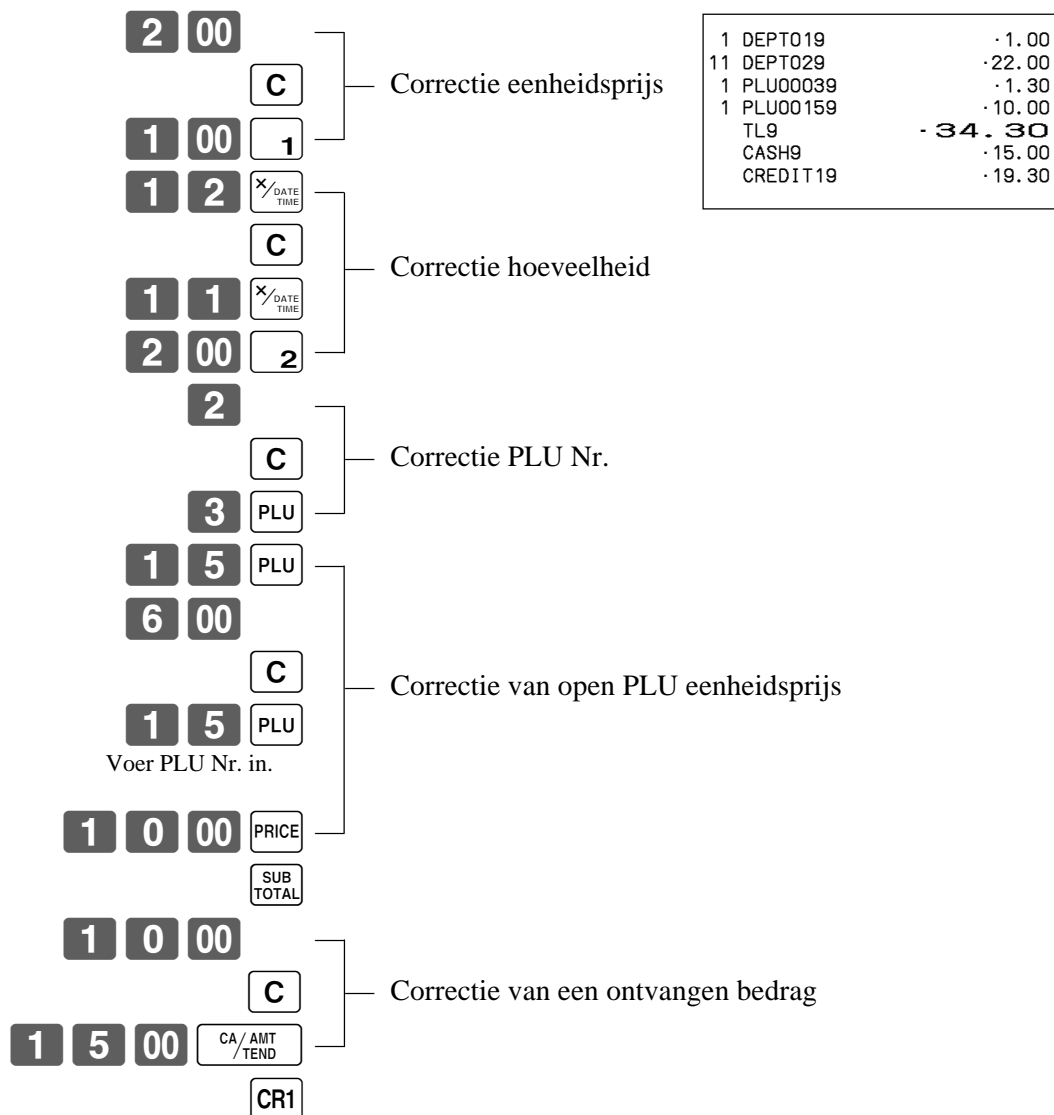

# Basis operaties

## De correctie van een artikel dat u invoerde en registreerde

### OPERATIE

### TICKET

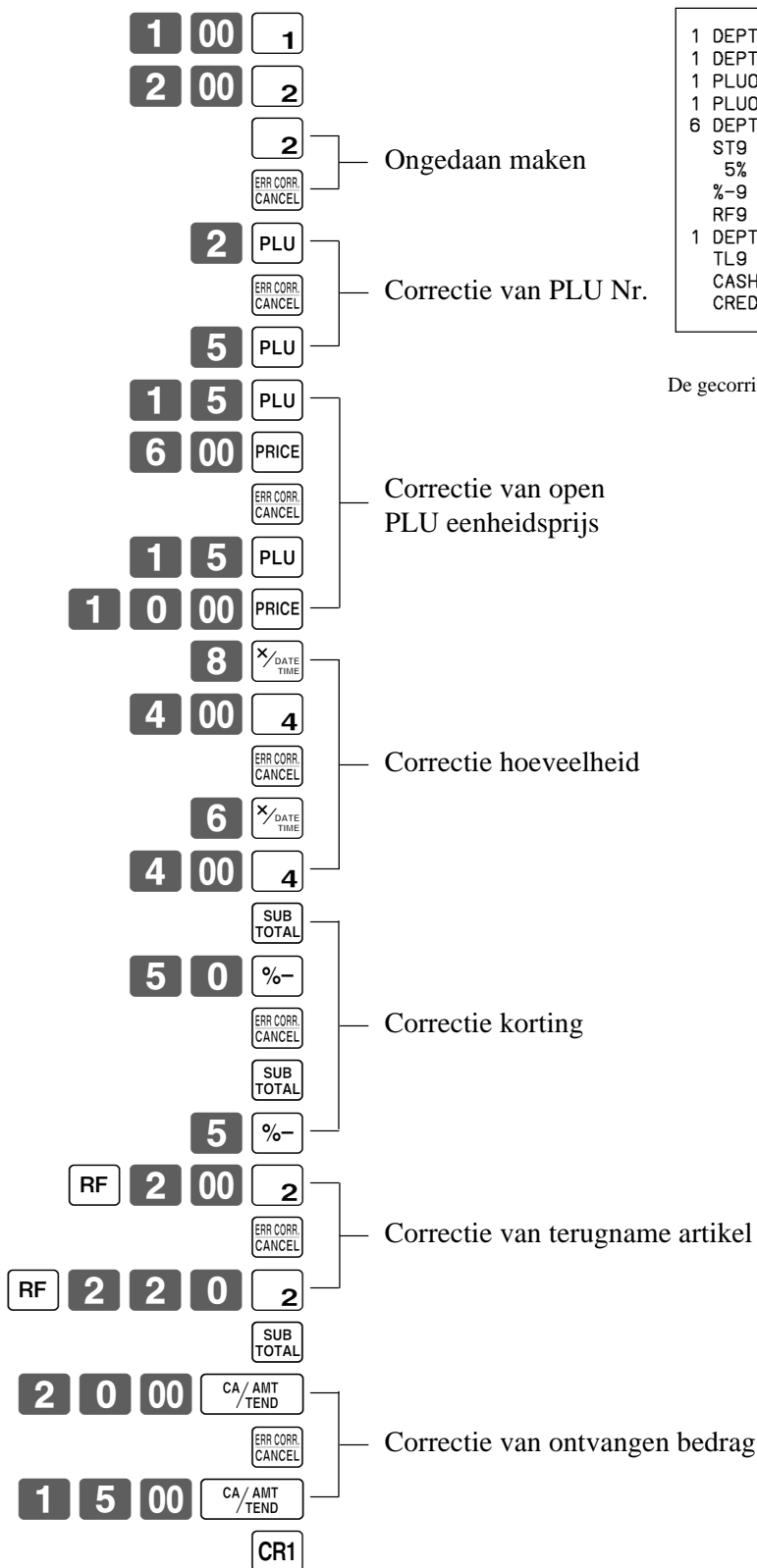

Ongedaan maken

Correctie van PLU Nr.

Correctie van open PLU eenheidsprijs

Correctie hoeveelheid

Correctie korting

Correctie van terugname artikel

Correctie van ontvangen bedrag

1	DEPT019	· 1.00
1	DEPT029	· 2.00
1	PLU00059	· 1.50
1	PLU00159	· 10.00
6	DEPT049	· 24.00
	ST9	· 38.50
	5%	
	%-9	-1.93
	RF9	.....
1	DEPT029	-2.20
	TL9	<b>- 34.37</b>
	CASH9	· 15.00
	CREDIT19	· 19.37

De gecorrigeerde gegevens worden niet afgedrukt op het ticket.

## Het verwijderen van alle artikels in een transactie

### OPERATIE

### TICKET

1 00 1

2 00 2

3 00 3

4 00 4

SUB  
TOTAL

Drukken op  toets is nodig om de transactie te verwijderen.

ERR CORR.  
CANCEL

1	DEPT019	-1.00
1	DEPT029	-2.00
1	DEPT039	-3.00
1	DEPT049	-4.00
	CANCEL9	.....

## Openen van de lade

**REG**

— Sleutelstand —

U kan deze procedure gebruiken om de lade te openen, zonder te registreren. Deze operatie dient u buiten een verkoopsticket uit te voeren.

### OPERATIE

### TICKET

#  
NS

#/NS9 .....

## Opening van een tafel/rekeningnr.

### Voorbeeld

OPERATIE			TICKET		
Tafelnr. 1234			1 2 3 4	CHECK No. 1234  TBL#9 000033 1 DEPT019 ·10.00 1 DEPT019 ·10.00 1 DEPT029 ·20.00 1 DEPT029 ·20.00 1 DEPT039 ·30.00 +9 ·0.50 <span style="float: right;">Toeslag fooi</span> SRVC TL9 - 90.50	
Ref.nr. 33			3 3		
Artikel 1	Dept 1	10.00	1 0 00		1
	Hoev.	2			1
Artikel 2	Dept 2	20.00	2 0 00		2
	Hoev.	2			2
Artikel 3	Dept 3	30.00	3 0 00		3
	Hoev.	1			
			<b>Leg papier in notadrukker</b> NB		

Verwijder papier uit notadrukker

Druk op <NEW BALANCE> om de transactie tijdelijk af te sluiten. Indien u een tafel/rekeningnr. onmiddellijk wil afsluiten, gebruik dan <CASH>, <CHARGE>, <CREDIT> of <CHECK>.

## Bestellingen bijvoegen aan een tafel/rekeningnr.

### Voorbeeld

OPERATIE			TICKET		
Tafelnr. 1234			1 2 3 4	TABLE No. 000033 CT9 1 CHECK No. 1234  ST9 ·90.50 1 DEPT019 ·30.00 1 DEPT029 ·10.00 +9 ·0.50 SRVC TL9 - 131.00	
Ref.nr. 33			3 0 00		
Art. 1	Dept 1	30.00	1 0 00		1
	Hoev.	1			2
Art. 2	Dept 2	10.00			
	Hoev.	1			
			<b>Leg papier in notadrukker</b> NB		
			<b>Verwijder papier uit notadrukker</b>		

Wanneer een tafel/rekeningnr. is geopend onder een bepaald nr. in een zekere positie (REG1 of REG2), dan moet diezelfde positie gebruikt worden voor verdere ingaven.



# Gevorderde operaties

## Maken van tafel/rekening nota

Hiermee kan u een tussentijdse nota maken van een tafel/rekeningnr. zonder deze op nul te zetten.

### Voorbeeld

OPERATIE	TICKET
<b>1 2 3 4</b> <small>GUEST RECEIPT</small> Voer tafel/rekeningnr. in.	TABLE No. 000033 CT9 1 CHECK No. 1234 1 DEPT019 -10.00 1 DEPT019 -10.00 1 DEPT029 -20.00 1 DEPT029 -20.00 1 DEPT039 -30.00 +9 -0.50 1 DEPT019 -30.00 1 DEPT029 -10.00 +9 -0.50 SRVC TL9 - 131.00

## Sluiten van een tafel/rekeningnummer

### Voorbeeld

OPERATIE	TICKET
<b>1 2 3 4</b> <small>OLD CHECK</small> <b>1 5 0 00</b> <small>CA / AMT / TEND</small>	TABLE No. 000033 CT9 1 CHECK No. 1234 ST9 -131.00 TL9 - 131.00 CASH9 -150.00 CG9 -19.00

**NOTA VIA NOTADRUKKER**

REG	03-04-2000	17:05
C01	MC#01	000150
TABLE No.	000033	CT 1
CHECK No.	<b>1234</b>	
1	DEPT01	-10.00
1	DEPT01	-10.00
1	DEPT02	-20.00
1	DEPT02	-20.00
1	DEPT03	-30.00
	+	-0.50
#12	SRVC TL	<b>-90.50</b>
1	DEPT01	-30.00
1	DEPT02	-10.00
	+	-0.50
#16	SRVC TL	<b>-131.00</b>
	TL	<b>-131.00</b>
	CASH	-150.00
	CG	-19.00

**Nieuwe/Oude tafel/rekening toets operatie**

**Voorbeeld 1**

Wanneer een tafel/reknr. ingegeven wordt en de <NIEUWE/OUDE> toets wordt ingedrukt, werkt deze toets als een <NIEUWE TAFEL> toets indien er geen tafel/reknr. met hetzelfde nr. openstaat in het tafelbeheergeheugen.

OPERATIE	TICKET												
<p> <span>3</span> <span>4</span> <span>5</span> <span>6</span> <span>NEW/OLD</span>                      Voer tafel/reknr. in en druk op &lt;NEW/OLD&gt;.                 </p> <p> <span>1</span> <span>0</span> <span>00</span> <span>1</span>  <span>2</span> <span>0</span> <span>00</span> <span>2</span>  <span>NB</span> </p>	<p>CHECK No. <b>3456</b></p> <table border="1"> <tr> <td>1</td> <td>DEPT019</td> <td>-10.00</td> </tr> <tr> <td>1</td> <td>DEPT029</td> <td>-20.00</td> </tr> <tr> <td></td> <td>+9</td> <td>-0.50</td> </tr> <tr> <td></td> <td>SRVC TL9</td> <td><b>-30.50</b></td> </tr> </table>	1	DEPT019	-10.00	1	DEPT029	-20.00		+9	-0.50		SRVC TL9	<b>-30.50</b>
1	DEPT019	-10.00											
1	DEPT029	-20.00											
	+9	-0.50											
	SRVC TL9	<b>-30.50</b>											

**Voorbeeld 2**

Wanneer een tafel/reknr. ingegeven wordt en de <NIEUWE/OUDE> toets wordt ingedrukt, werkt deze toets als een <OUDE TAFEL> toets indien er reeds tafel/reknr. met hetzelfde nummer openstaat in het tafelbeheergeheugen.

OPERATIE	TICKET												
<p> <span>3</span> <span>4</span> <span>5</span> <span>6</span> <span>NEW/OLD</span>  <span>3</span> <span>1</span> <span>00</span> <span>CA/AMT/TEND</span> </p>	<p>CHECK No. <b>3456</b></p> <table border="1"> <tr> <td></td> <td>ST9</td> <td>-30.50</td> </tr> <tr> <td></td> <td>TL9</td> <td><b>-30.50</b></td> </tr> <tr> <td></td> <td>CASH9</td> <td>-31.00</td> </tr> <tr> <td></td> <td>CG9</td> <td>-0.50</td> </tr> </table>		ST9	-30.50		TL9	<b>-30.50</b>		CASH9	-31.00		CG9	-0.50
	ST9	-30.50											
	TL9	<b>-30.50</b>											
	CASH9	-31.00											
	CG9	-0.50											

# Gevorderde Operaties

## Optellen van tafel/rekening nrs.

Deze actie laat u toe om de inhoud van een tafelnr. te voegen bij een ander tafelnr.

### Voorbeeld

#### Registratie voor tafel/rek.nr. 1234

Origineel tafelnr.			OPERATIE	TICKET
Tafel# 1234			<div style="display: flex; justify-content: space-around;"> <span>1</span><span>2</span><span>3</span><span>4</span><span>NEW CHECK</span> </div>	CHECK No. <b>1234</b>  TBL#9 000033 1 DEPT019 ·10.00 1 DEPT029 ·20.00 +9 ·0.50 SRVC TL9 -30.50
Artikel 1	Dept 1	10.00	<div style="display: flex; justify-content: space-around;"> <span>3</span><span>3</span><span>TABLE #</span> </div>	
	Dept 2	20.00	<div style="display: flex; justify-content: space-around;"> <span>1</span><span>0</span><span>00</span><span>1</span> </div>	
Artikel 2	Dept 1	10.00	<div style="display: flex; justify-content: space-around;"> <span>2</span><span>0</span><span>00</span><span>2</span> </div>	
	Dept 2	10.00	<div style="display: flex; justify-content: space-around;"> <span>NB</span> </div>	

#### Registratie voor tafel/rek.nr. 3456

Bijgevoegd tafel/rek.nr.			OPERATIE	TICKET
Tafel# 3456			<div style="display: flex; justify-content: space-around;"> <span>3</span><span>4</span><span>5</span><span>6</span><span>NEW CHECK</span> </div>	CHECK No. <b>3456</b>  1 DEPT019 ·30.00 +9 ·0.50 SRVC TL9 -30.50
Artikel	Dept 1	30.00	<div style="display: flex; justify-content: space-around;"> <span>3</span><span>0</span><span>00</span><span>1</span> </div>	
	Dept 2	10.00	<div style="display: flex; justify-content: space-around;"> <span>NB</span> </div>	

#### Registratie voor tafel/rek.nr. 1234

Tafel Nr. : 1234		OPERATIE	TICKET
Tafel Nr. : 1234	Tafel Nr. : 3456	<div style="display: flex; justify-content: space-around;"> <span>1</span><span>2</span><span>3</span><span>4</span><span>OLD CHECK</span> </div>	TABLE No. 000033 CT9 1 CHECK No. <b>1234</b>  ST9 ·30.50 ADD CHK9 3456 ST9 ·30.50 +9 ·0.50 SRVC TL9 -61.50
<div style="display: flex; justify-content: space-around;"> <span>3</span><span>4</span><span>5</span><span>6</span><span>ADD CHECK</span> </div>		<div style="display: flex; justify-content: space-around;"> <span>NB</span> </div>	

## Splits tafel/rekening nr.

Deze operatie geeft u de mogelijkheid om een tafel/reknr. te splitsen in meerdere tafels.

### Voorbeeld

Tafel#		1234
Art. 1	Dept 1	10.00
	Hoev.	1
Art. 2	Dept 2	20.00
	Hoev.	1
Art. 3	Dept 3	30.00
	Hoev.	1
Art. 4	Dept 4	40.00
	Hoev.	1

→

↗

Tafel#		3456
Art. 1	Dept 1	10.00
	Hoev.	1
Art. 2	Dept 3	30.00
	Hoev.	1
Betaling	Cash	40.00

### OPERATIE

### TICKET

**3 4 5 6** NEW CHECK

De ingave van een tijdelijk tafel/rek.nr. kan overgeslagen worden.

**1 2 3 4** SEPARATE CHECK

Voer het origineel tafel/rek.nr. in gevolgd door <SEP CHK>. Scherm toont het 1ste artikel dat gesplitst zal worden.

SEPARATE CHECK

Na <SEP CHK> is dit artikel gesplitst.

REVIEW

Scherm toont 3de artikel dat gesplitst zal worden.

SEPARATE CHECK

NB

**4 0 00** CA / AMT TEND

CHECK No. 3456		
SEP CHK9		1234
1 DEPT019		· 10.00
1 DEPT039		· 30.00
TL9		- 40.00
CASH9		· 40.00
CG9		· 0.00

# Gevorderde operaties

## Transfereren van een tafel/reknr.

Met deze operatie kan u het tafel/reknr. wijzigen.

### Voorbeeld 1

Verander het tafel/reknr. van 1234 naar 1111 (pas geopend).

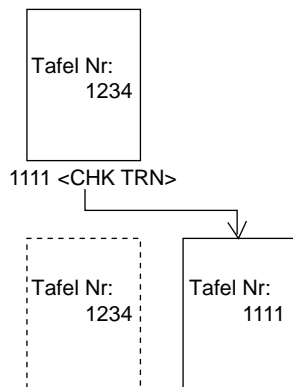

### OPERATIE

1 2 3 4 NEW CHECK  
 1 0 00 1  
 1 1 1 1 CHECK TRANS

Voer het nieuwe tafel/reknr. in.

### TICKET

CHECK No. 1234  
 1 DEPT019 · 10.00  
 ST9 · 10.00  
 TBL TRANS9 1111  
 SRVC TL9 - 10.00

### Voorbeeld 2

Verander het tafel/reknr. van 3456 naar 2222 (was reeds geopend).

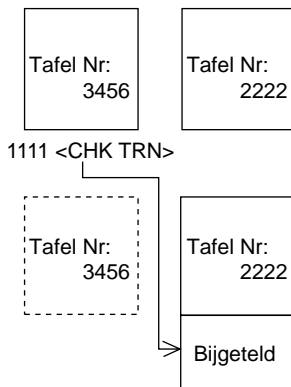

### OPERATIE

3 4 5 6 OLD CHECK  
 1 0 00 1  
 2 2 2 2 CHECK TRANS

### TICKET

CHECK No. 3456  
 ST9 · 10.00  
 1 DEPT019 · 10.00  
 TBL TRANS9 2222  
 SRVC TL9 - 30.00

**Ingave van karakters kan op 2 wijzen gebeuren:**

- Via het toetsenbord  
of
- Door ingave van codes.

# Programmatie omschrijvingen/berichten

De volgende omschrijvingen en berichten kunnen geprogrammeerd worden:

- Berichten (Logo-, commercieel- en eindbericht)
- Kelnernaam
- Artikelomschrijving
- Departementsnaam
- Machinenummer

## Programmatie ticketberichten, machine Nr. en bediendenaam

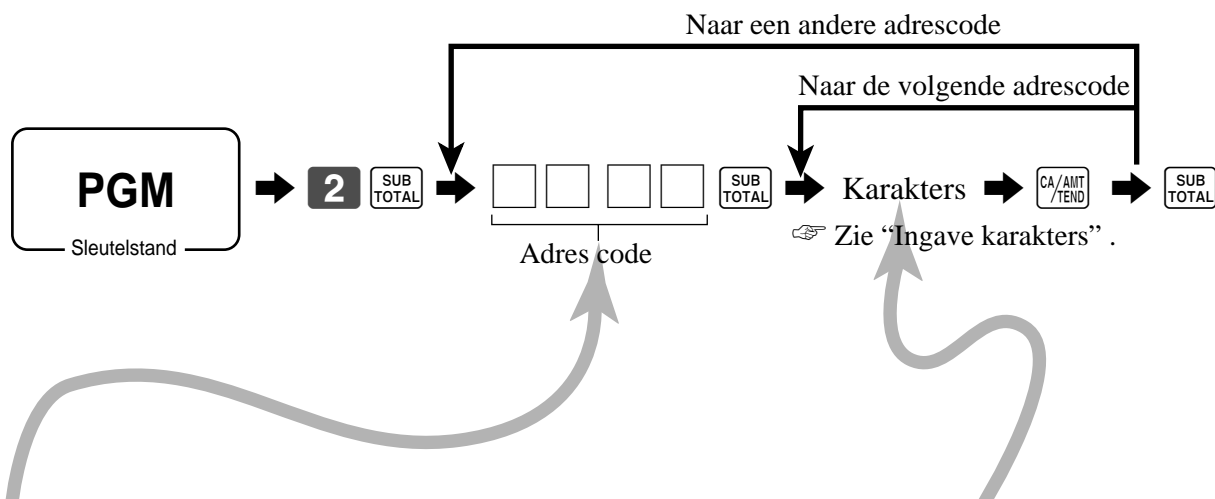

Adres code	Inhoud	Standaard omschr.	Uwomschrijving
0107	Bediende 01	C01	
0207	Bediende 02	C02	
0307	Bediende 03	C03	
0407	Bediende 04	C04	
0507	Bediende 05	C05	
0607	Bediende 06	C06	
0707	Bediende 07	C07	
0807	Bediende 08	C08	
0907	Bediende 09	C09	
1007	Bediende 10	C10	
1107	Bediende 11	C11	
1207	Bediende 12	C12	
1307	Bediende 13	C13	
1407	Bediende 14	C14	
1507	Bediende 15	C15	
0191	Machine nummer	MC#01	



## Programmatie omschrijving departement/transactie toets

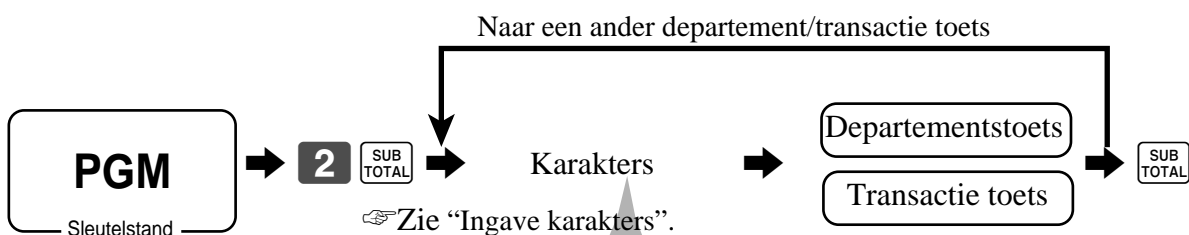

Inhoud	Initiële karakters	Uwomschrijving											
Departement 01	DEPT01												
Departement 02	DEPT02												
Departement 03	DEPT03												
Departement 04	DEPT04												
Departement 05	DEPT05												
Departement 06	DEPT06												
Departement 07	DEPT07												
Departement 08	DEPT08												

Inhoud	Initiële karakters	Uwomschrijving											
Cash / Amount tendered	CASH												
Charge	CHARGE												
Check	CHECK												
Credit 1	CREDIT1												
Credit 2	CREDIT2												
Loan	LOAN												
Received on account	RC												
Paid out	PD												
Pick up	P. UP												
Minus	-												
Discount	%-												
Refund	RF												
Correction	CORR												
Currency exchange	CE												
Receipt	RCT												
Non add / No sale	#/NS												
VAT	VAT												
Tax shift 1	T/S1												
Tax shift 2	T/S2												
Open	OPEN												
Clerk number	CLK#												
Subtotal	SUBTOTAL												
Receipt on / off	RCT ON/OFF												
Multiplication / Date time	X												
Multiplication / for / Date time	QT												
Two zero	00												
Decimal point	.												



## Programmatie flat-PLU omschrijving

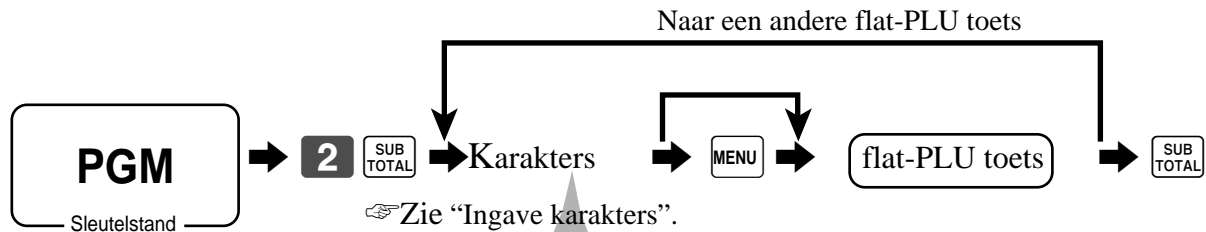

☞ Zie “Ingave karakters”.

De **MENU** toets programmeert 2de ~ 6de flat-PLU toets.

PLU Nr.	Inhoud	Initiële karakters	Uw omschrijving																	
001	PLU 001	PLU0001																		
002	PLU 002	PLU0002																		
003	PLU 003	PLU0003																		
004	PLU 004	PLU0004																		
005	PLU 005	PLU0005																		
006	PLU 006	PLU0006																		
007	PLU 007	PLU0007																		
008	PLU 008	PLU0008																		
009	PLU 009	PLU0009																		
010	PLU 010	PLU0010																		
011	PLU 011	PLU0011																		
012	PLU 012	PLU0012																		
013	PLU 013	PLU0013																		
014	PLU 014	PLU0014																		
015	PLU 015	PLU0015																		
016	PLU 016	PLU0016																		
017	PLU 017	PLU0017																		
018	PLU 018	PLU0018																		
019	PLU 019	PLU0019																		
020	PLU 020	PLU0020																		
021	PLU 021	PLU0021																		
022	PLU 022	PLU0022																		
023	PLU 023	PLU0023																		
024	PLU 024	PLU0024																		
025	PLU 025	PLU0025																		
026	PLU 026	PLU0026																		
027	PLU 027	PLU0027																		
028	PLU 028	PLU0028																		
029	PLU 029	PLU0029																		
030	PLU 030	PLU0030																		
031	PLU 031	PLU0031																		
032	PLU 032	PLU0032																		
033	PLU 033	PLU0033																		
034	PLU 034	PLU0034																		
035	PLU 035	PLU0035																		

# Ingave karakters

Karakters worden ingevoerd via het karakter-toetsenbord of door codes.

## Via het karakter-toetsenbord

### Voorbeeld:

Voer " **A** p p l e J u i c e ",  
toets "DBL" "A" "SHIFT" "p" "p" "l" "e" "SPACE" "CAP" "J" "SHIFT" "u" "i" "c" "e" **00** .

#### ① Shift/Wissel-toets

Drukken op deze toets, wisselt het karakertype van hoofdletter naar kleine letters en omgekeerd van kleine naar hoofdletters.

#### ② Left/Linker cursor toets

Verplaatst de karakter-positie één per één naar links en corrigeert aldus reeds ingevoerde karakters.

#### ③ Right/Rechter cursor toets

Verplaatst de karakter-positie één per één naar rechts en corrigeert aldus reeds ingevoerde karakters.

#### ④ Double size letter/Dubbel toets

Specifiëert dat het volgend karakter, dat u ingeef een dubbel karakter is.

#### ⑤ Space/Spatie toets

Plaats een spatie bij het indrukken.

#### ⑥ CAP/Hoofdletter toets

Drukken op deze toets houdt in dat u overschakelt naar hoofdletters.

#### ⑦ Alphabet/Alfabetische toetsen

Gebruikt om karakters in te geven.

#### ⑧ Numeric/Numerieke toetsen

Druk deze toetsen in om programma codes, geheugenrs. en karakter codes in te geven.

#### ⑨ Char. fixed/Eind-karakter toets

Gebruik deze toets wanneer de karakteringave beëindigd is.

#### ⑩ Backspace/Karakter code fixed toets

Registreert de ingave van een karakter via code (2 of 3 cijfers).

### TE-4000F

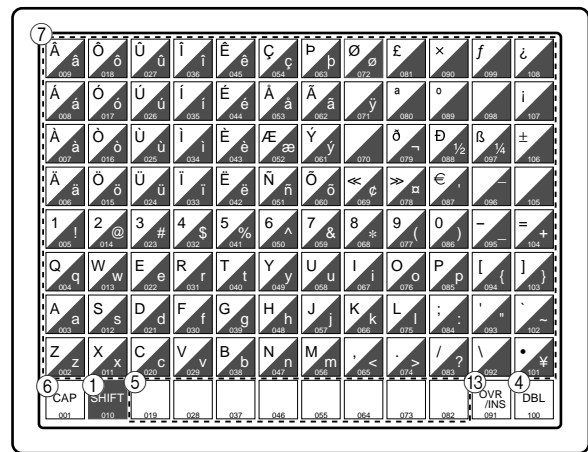
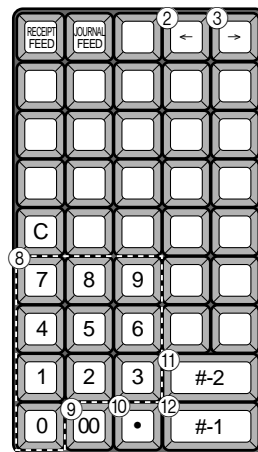

### TE-4500F

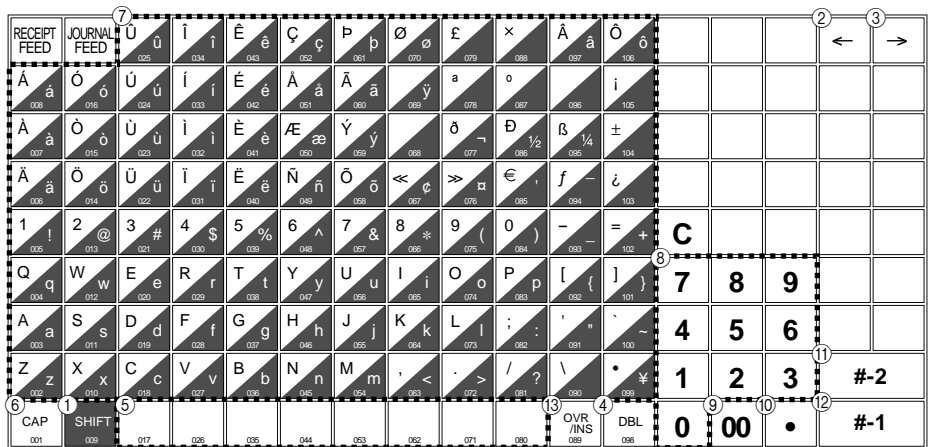

#### ⑪ Program end/Einde progr. toets

Beëindigt de karakter-programmatie.

#### ⑫ Character enter/Bevestigingstoets

Registreert de geprogrammeerde karakters.

#### ⑬ Insert/Override Invoeg/Overschrijf

Deze toets verandert de status van "Invoegen" tussen de originele karakters of "Overschrijf" de originele karakters.

# Gevorderde operaties

## Karakters inbrengen via code

Telkens u een karakter ingeeft, kies de karaktercode via de karaktercodelijst (onderaan) en druk op de  toets om het te plaatsen. Nadat u alle karakters heeft ingebracht, druk op **00** om dit te bevestigen.

### Voorbeeld:

Voer " **A** p p l e J u i c e ",  
 ingave " 255  65  112  112  108  101  32  74  117  105  99  101  **00**









## Karakter code lijst

Kara	Code	Kara	Code	Kara	Code	Kara	Code	Kara	Code	Kara	Code	Kara	Code
Spatie	32	0	48	@	64	P	80	'	96	p	112	Ç	128
!	33	1	49	A	65	Q	81	a	97	q	113	ü	129
"	34	2	50	B	66	R	82	b	98	r	114	é	130
#	35	3	51	C	67	S	83	c	99	s	115	â	131
\$	36	4	52	D	68	T	84	d	100	t	116	ä	132
%	37	5	53	E	69	U	85	e	101	u	117	à	133
&	38	6	54	F	70	V	86	f	102	v	118	å	134
'	39	7	55	G	71	W	87	g	103	w	119	ç	135
(	40	8	56	H	72	X	88	h	104	x	120	ê	136
)	41	9	57	I	73	Y	89	i	105	y	121	ë	137
*	42	:	58	J	74	Z	90	j	106	z	122	è	138
+	43	;	59	K	75	[	91	k	107	{	123	ï	139
,	44	<	60	L	76	\	92	l	108		124	î	140
-	45	=	61	M	77	]	93	m	109	}	125	ì	141
.	46	>	62	N	78	^	94	n	110	~	126	Ä	142
/	47	?	63	O	79	_	95	o	111		127	Å	143

Kara	Code	Kara	Code	Kara	Code	Kara	Code	Kara	Code	Kara	Code	Kara	Code
É	144	á	160	■	176	ℓ	192	ø	208	Ó	224	-	240
æ	145	í	161	■	177	⊥	193	Ð	209	ß	225	±	241
Æ	146	ó	162	■	178	⊥	194	Ê	210	Ô	226	_	242
ô	147	ú	163		179	†	195	Ë	211	Ò	227	3/4	243
ö	148	ñ	164	†	180	—	196	È	212	ö	228	¶	244
ò	149	Ñ	165	Á	181	†	197		213	Õ	229	§	245
û	150	ª	166	Â	182	ã	198	í	214	μ	230	÷	246
ù	151	º	167	À	183	Ã	199	î	215	þ	231	„	247
ÿ	152	¿	168	©	184	ℓ	200	ï	216	Ɔ	232	°	248
Ö	153	®	169	†	185	ƒ	201	Ɔ	217	Ú	233	“	249
Ü	154	¬	170		186	⊥	202	ƒ	218	Û	234	•	250
ø	155	1/2	171	¬	187	⊥	203	■	219	Ù	235	¹	251
£	156	1/4	172	Ɔ	188	†	204	■	220	ý	236	³	252
Ø	157	¡	173	¢	189	—	205		221	Ý	237	²	253
×	158	«	174	¥	190	†	206	ì	222	—	238	■	254
f	159	»	175	¡	191	¤	207	■	223	'	239	Dubbele grootte	255

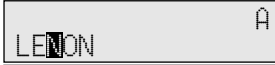







## Karakters editeren

### Correctie van een pas ingevoerd karakter

OPERATIE		SCHERM
“L” “E” “N” “O” “N”	↩ Tik LENON, i.p.v. LEMON.	
  	↩ Druk linkerpil toets drie maal in.	
	↩ Overschrijf modus.	
“M”	↩ Tik “M”.	

\*” betekent “OVR” modus.







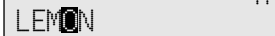



### Correctie en toevoeging van een reeds ingebrachte PLU omschrijving

OPERATIE		SCHERM
	↩ Tik “00”.	
  	↩ Breng PLU Nr. in.	
“S” “o” “d” “a” “ ”	↩ Tik “Soda” en “spatie”.	
	↩ Overschrijf modus.	
“L”	↩ Tik “L”.	

### Correctie van een reeds bestaande omschrijving

OPERATIE		SCHERM
	↩ Tik “00”.	
	↩ Druk de betreffende toets.	
 	↩ Druk rechterpil toets twee maal in.	
“M”	↩ Tik “M”.	
	↩ Wis “N”.	

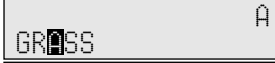
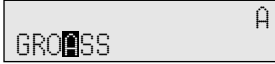
### Correctie van een bestand bericht

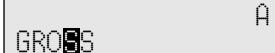
OPERATIE		SCHERM
    	↩ Breng record en bestandsnummer in.	
 	↩ Druk rechterpil toets twee maal in.	
“O”	↩ Tik “O”.	
	↩ Wis “A”.	

## Afdruk lees-/nulzetrapporten

### • Dag-lees-rapport (“X1” positie)

U kan leesrapporten afdrukken op om het even welk moment van de verkoopdag, zonder de verkoopresultaten van de kassa te verwijderen.

### • Dag-nulzet-rapport (“Z1” positie)

U dient nulzet-rapporten af te drukken op het einde van de verkoopdag.

### Belangrijk!

- De nulzet-operatie geeft u een rapport en zet tevens de verkoopgegevens van de kassa op nul.
- Voer zeker de opnulzet-operatie uit op het einde van de verkoopdag. Anders zal u niet in staat zijn om een onderscheid te maken tussen de verkoopgegevens van verscheidene dagen.

## Afdruk van een individueel lees-departementsrapport, lees-PLU/flat-PLU rapport

De inhoud van dit rapport verschilt per kassa.

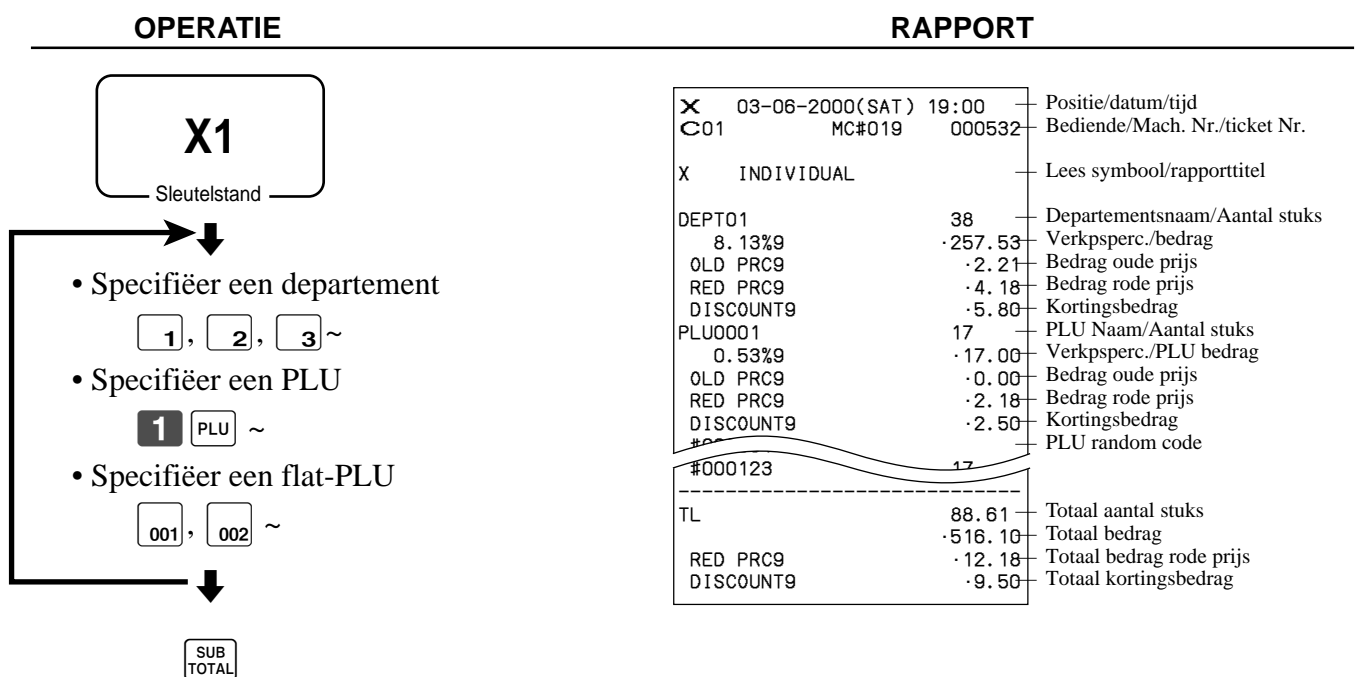

Nadat u alles heeft geselecteerd, druk op SUB TOTAL om te eindigen.

## Afdruk van lees-financieel-rapport

Dit rapport toont u de bruto-omzet, netto-omzet, cash in lade en cheque in lade.

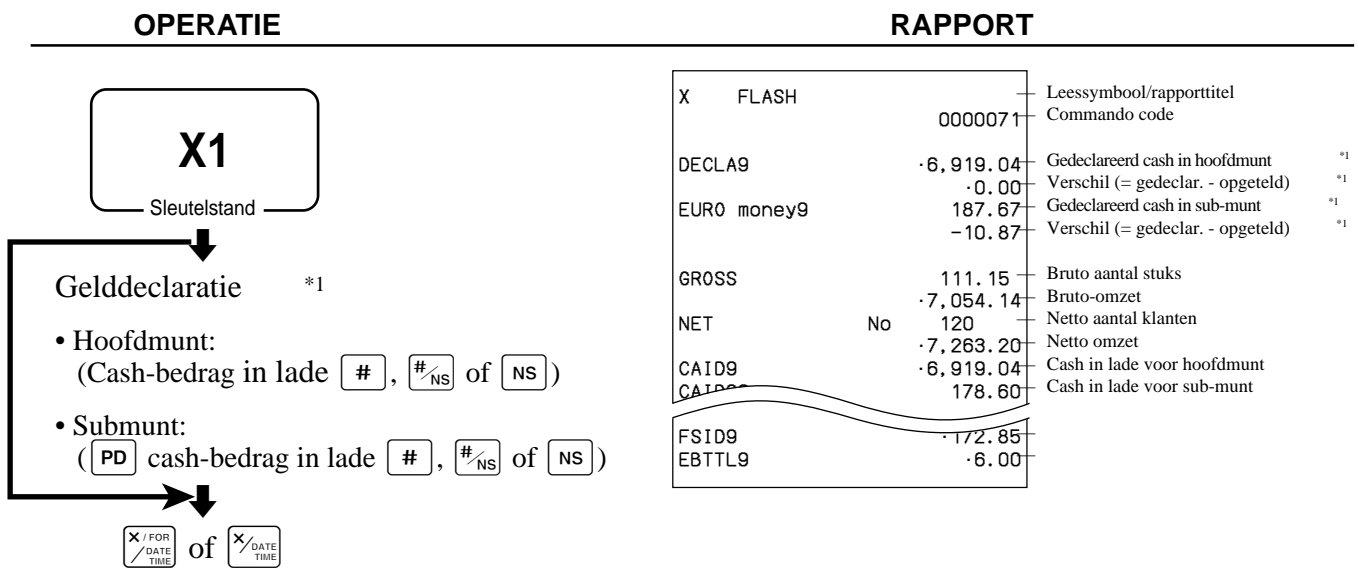

## Afdruk individueel bediende-lees-/nulzet- rapport

Dit rapport is afhankelijk van de programmatie.

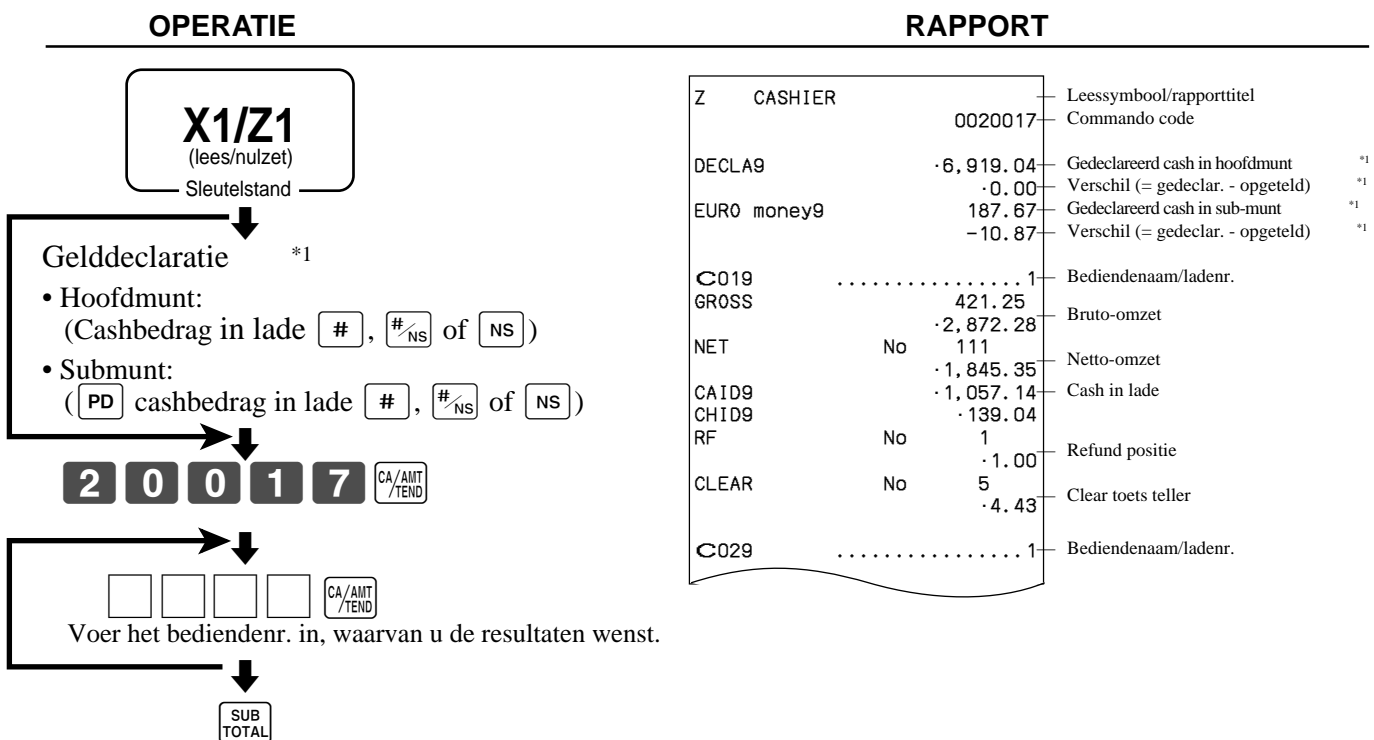

Nadat u de bediende(n) heeft ingevoerd, druk op **SUB TOTAL** om te eindigen.

\*1 Gelddeclaratie:

Tel hoeveel geld er zich in de lade bevindt en breng dit bedrag in (max. 10 cijfers).

Het kassaregister zal automatisch de ingave met het bedrag in het kassageheugen vergelijken en het verschil tussen beide bedragen afdrukken.

Indien gelddeclaratie verplicht werd gesteld in de programmatie, kan u deze ingave niet overslaan.

# Gevorderde operaties

## Afdruk van het dagelijkse lees-/opnulzet-rapport

Dit rapport verschilt per kassa.

OPERATIE

RAPPORT

**X1/Z1**

(lees/nulzet)

Sleutelstand

Gelddeclaratie \*1

• Hoofdmunt:  
(Cashbedrag in lade , , of )

• Submunt:  
() cashbedrag in lade , , of )

CA / AMT  
/ TEND

Z	BATCH 01		Rapporttitel
Z	FIX9	0001	Financieel verslag/opnulzetteller *4
		0001011	Rapport code
DECLA9		·6,919.04	Gedeclareerd cash in hoofdmunt *1
		·0.00	Vershil (= gedeclar. - opgeteld) *1
EURO money9		187.67	Gedeclareerd cash in sub-munt *1
		-10.87	Vershil (= gedeclar. - opgeteld) *1
GROSS		981.25	
		·6,574.40	Bruto tot. *3
NET	No	111	
		·7,057.14	Netto tot.*3
CAID9		·6,919.04	Cash in lade *3
CHID9		·139.04	Factuur in lade *3
CKID9		·859.85	Cheque in lade *3
CRID(1)9		·709.85	Kaart in lade *3
RF	No	3	
		·10.22	Refund positie*3
CUST	CT	111	Aantal klanten *3
AVR69		·63.57	Gem. verkp. per klant *3
DC9		·1.22	Kortingstotaal *3
REF9		·2.42	Refund toets*3
CLEAR	No	85	Clear toetsteller *3
ROUND9		·0.00	Afrondingstot. *3
CANCEL	No	2	
		·12.97	Ticketannul. *3
TA19		·2,369.69	BTW1 excl.bedrag*3
TX19		·128.86	BTW1 bedrag *3
TA29		·2,172.96	BTW2 excl.bedrag*3
TX29		·217.33	BTW2 bedrag *3
GT 19		·00000000125478.96	Groottotaal 1 *3
GT29		·00000000346284.23	Groottotaal 2 *3
GT39		·00000000123212.75	Groottotaal 3 *3

Z	TRANS9		0001	Functietoetsen rapporttitel/opnulzetteller
			0001012	Rapport code
CASH	No	362		Functietoetsteller/bedrag *2
		- 1,638.04		
CHARGE	No	56		
		- 1,174.85		
RC	No	4		
		- 810.00		
PD	No	5		
		- 520.00		
		- 1,000.00		
CORR	No	14		
		- 39.55		
VLD	No	19		
RCT	No	3		
NS	No	5		
Z	DEPT9		0001	Departement rapporttitel/opnulzetteller
			0001015	Rapport code
DEPT01		38		Departementsnaam/At. stuks *2
8.13%9		- 257.53		Verkpsperc./bedrag *2
OLD PRC9		- 2.21		Bedrag oude prijs *2
RED PRC9		- 4.18		Bedrag rode prijs *2
DISCOUNT9		- 5.80		Kortingsbedrag *2
DEPT02		183		
		- 1,362.20		
RED PRC9		- 20.21		
DISCOUNT9		- 17.22		
TL		88.61		Totaal aantal stuks
		- 1,916.10		Totaal bedrag
RED PRC9		- 12.18		Totaal rode prijs
DISCOUNT9		- 9.50		Totaal kortingsbedragen
Z	CASHIER9		0001	Bediende rapporttitel/opnulzetteller
			0001017	Rapport code
C019	.....	1		Bediendenaam/ladenr.
GROSS		421.25		Bruto-omzet
		- 2,872.28		
NET	No	111		Netto-omzet
		- 1,845.35		
CAID9		- 1,057.14		Cash in lade
CHID9		- 139.04		
RF	No	1		Refund positie
		- 1.00		
CLEAR	No	5		Clear toetsteller
		- 4.43		
C029	.....	1		Bediendenaam/ladenr.

\*1 Gelddeclaratie:

Tel hoeveel geld er zich in de lade bevindt en breng dit bedrag in (max. 10 cijfers).

Het kassaregister zal automatisch de ingave met het bedrag in het kassageheugen vergelijken en het verschil tussen beide bedragen afdrukken.

Indien gelddeclaratie verplicht werd gesteld in de programmatie, kan u deze ingave niet overslaan.

\*2 Nulwaarden voor departementen/functies (bedrag en aantal stuks zijn beide nul) worden niet afgedrukt.

\*3 Deze gegevens verschillen per kassa.

\*4 Het "\*" symbool wordt afgedrukt op het nulzetrapport, wanneer er een geheugen overflow is.



# Gevorderde operaties

## Afdruk van PLU/flat-PLU lees/nulzet rapport

Dit rapport verschilt per kassa.

OPERATIE	RAPPORT																																																																																															
<div style="border: 1px solid black; padding: 5px; width: fit-content; margin: 0 auto;"> <p><b>X1/Z1</b> (lees/nulzet) Sleutelstand</p> </div> <p style="text-align: center;">↓</p> <div style="display: flex; justify-content: center; gap: 10px; align-items: center;"> <div style="border: 1px solid black; padding: 2px 5px; font-weight: bold; font-size: 1.2em;">0</div> <div style="border: 1px solid black; padding: 2px 5px; font-weight: bold; font-size: 1.2em;">1</div> <div style="border: 1px solid black; padding: 2px 5px; font-weight: bold; font-size: 1.2em;">4</div> <div style="border: 1px solid black; padding: 2px 5px; font-size: 0.8em;">CA / AMT / TEND</div> </div>	<table border="1" style="width: 100%; border-collapse: collapse;"> <tr> <td style="width: 10%;">X</td> <td style="width: 40%;">PLU</td> <td style="width: 10%;"></td> <td style="width: 10%;"></td> <td style="width: 20%;">Lees symbool/rapporttitel</td> </tr> <tr> <td></td> <td></td> <td></td> <td style="text-align: right;">0000014</td> <td>Rapport code</td> </tr> <tr> <td></td> <td>PLU0001</td> <td></td> <td style="text-align: right;">17</td> <td>PLU naam/At. stuks</td> </tr> <tr> <td></td> <td>0.53%9</td> <td></td> <td style="text-align: right;">-17.00</td> <td>Verkp.perc./PLU bedrag</td> </tr> <tr> <td></td> <td>OLD PRC9</td> <td></td> <td style="text-align: right;">-0.00</td> <td>Bedrag oude prijs</td> </tr> <tr> <td></td> <td>RED PRC9</td> <td></td> <td style="text-align: right;">-2.18</td> <td>Bedrag rode prijs</td> </tr> <tr> <td></td> <td>DISCOUNT9</td> <td></td> <td style="text-align: right;">-2.50</td> <td>Totaal kortingsbedragen</td> </tr> <tr> <td></td> <td>#000001</td> <td></td> <td></td> <td>PLU random code</td> </tr> <tr> <td></td> <td>PLU0100</td> <td></td> <td style="text-align: right;">42</td> <td></td> </tr> <tr> <td></td> <td>4.03%9</td> <td></td> <td style="text-align: right;">-69.00</td> <td></td> </tr> <tr> <td></td> <td>OLD PRC9</td> <td></td> <td style="text-align: right;">-0.00</td> <td></td> </tr> <tr> <td></td> <td>RED PRC9</td> <td></td> <td style="text-align: right;">-5.18</td> <td></td> </tr> <tr> <td></td> <td>DISCOUNT9</td> <td></td> <td style="text-align: right;">-0.50</td> <td></td> </tr> <tr> <td></td> <td>#000100</td> <td></td> <td></td> <td></td> </tr> <tr> <td colspan="5" style="border-top: 1px dashed black;"></td> </tr> <tr> <td></td> <td>TL</td> <td></td> <td style="text-align: right;">188.61</td> <td>Totaal aantal stuks</td> </tr> <tr> <td></td> <td></td> <td></td> <td style="text-align: right;">-516.10</td> <td>Totale omzet</td> </tr> <tr> <td></td> <td>RED PRC9</td> <td></td> <td style="text-align: right;">-12.18</td> <td>Totaal rode prijs</td> </tr> <tr> <td></td> <td>DISCOUNT9</td> <td></td> <td style="text-align: right;">-9.50</td> <td>Totaal kortingsbedrag</td> </tr> </table>	X	PLU			Lees symbool/rapporttitel				0000014	Rapport code		PLU0001		17	PLU naam/At. stuks		0.53%9		-17.00	Verkp.perc./PLU bedrag		OLD PRC9		-0.00	Bedrag oude prijs		RED PRC9		-2.18	Bedrag rode prijs		DISCOUNT9		-2.50	Totaal kortingsbedragen		#000001			PLU random code		PLU0100		42			4.03%9		-69.00			OLD PRC9		-0.00			RED PRC9		-5.18			DISCOUNT9		-0.50			#000100										TL		188.61	Totaal aantal stuks				-516.10	Totale omzet		RED PRC9		-12.18	Totaal rode prijs		DISCOUNT9		-9.50	Totaal kortingsbedrag
X	PLU			Lees symbool/rapporttitel																																																																																												
			0000014	Rapport code																																																																																												
	PLU0001		17	PLU naam/At. stuks																																																																																												
	0.53%9		-17.00	Verkp.perc./PLU bedrag																																																																																												
	OLD PRC9		-0.00	Bedrag oude prijs																																																																																												
	RED PRC9		-2.18	Bedrag rode prijs																																																																																												
	DISCOUNT9		-2.50	Totaal kortingsbedragen																																																																																												
	#000001			PLU random code																																																																																												
	PLU0100		42																																																																																													
	4.03%9		-69.00																																																																																													
	OLD PRC9		-0.00																																																																																													
	RED PRC9		-5.18																																																																																													
	DISCOUNT9		-0.50																																																																																													
	#000100																																																																																															
	TL		188.61	Totaal aantal stuks																																																																																												
			-516.10	Totale omzet																																																																																												
	RED PRC9		-12.18	Totaal rode prijs																																																																																												
	DISCOUNT9		-9.50	Totaal kortingsbedrag																																																																																												

## Afdruk van lees-/nulzet-uurrapport

Dit rapport verschilt per kassa.

OPERATIE	RAPPORT																																																																																					
<div style="border: 1px solid black; padding: 5px; width: fit-content; margin: 0 auto;"> <p><b>X1/Z1</b> (lees/nulzet) Sleutelstand</p> </div> <p style="text-align: center;">↓</p> <div style="display: flex; justify-content: center; gap: 10px; align-items: center;"> <div style="border: 1px solid black; padding: 2px 5px; font-weight: bold; font-size: 1.2em;">0</div> <div style="border: 1px solid black; padding: 2px 5px; font-weight: bold; font-size: 1.2em;">1</div> <div style="border: 1px solid black; padding: 2px 5px; font-weight: bold; font-size: 1.2em;">9</div> <div style="border: 1px solid black; padding: 2px 5px; font-size: 0.8em;">CA / AMT / TEND</div> </div>	<table border="1" style="width: 100%; border-collapse: collapse;"> <tr> <td style="width: 10%;">X</td> <td style="width: 40%;">HOURLY</td> <td style="width: 10%;"></td> <td style="width: 10%;"></td> <td style="width: 20%;">Leessymbool/rapporttitel</td> </tr> <tr> <td></td> <td></td> <td></td> <td style="text-align: right;">0000019</td> <td>Rapport code</td> </tr> <tr> <td></td> <td>00:00-&gt;01:00</td> <td></td> <td></td> <td>Tijdszone</td> </tr> <tr> <td></td> <td></td> <td>CT</td> <td style="text-align: right;">1</td> <td>Aantal klanten</td> </tr> <tr> <td></td> <td>GROSS9</td> <td></td> <td style="text-align: right;">-1.10</td> <td>Bruto-omzet</td> </tr> <tr> <td></td> <td>NET</td> <td>No</td> <td style="text-align: right;">1</td> <td>Aantal tickets</td> </tr> <tr> <td></td> <td>1.90%9</td> <td></td> <td style="text-align: right;">-1.20</td> <td>Verkps.perc./netto-omzet</td> </tr> <tr> <td></td> <td>23:00-&gt;00:00</td> <td></td> <td></td> <td></td> </tr> <tr> <td></td> <td></td> <td>CT</td> <td style="text-align: right;">1</td> <td></td> </tr> <tr> <td></td> <td>GROSS9</td> <td></td> <td style="text-align: right;">-3.45</td> <td></td> </tr> <tr> <td></td> <td>NET</td> <td></td> <td style="text-align: right;">-1.10</td> <td></td> </tr> <tr> <td></td> <td>3.90%9</td> <td></td> <td style="text-align: right;">-3.59</td> <td></td> </tr> <tr> <td colspan="5" style="border-top: 1px dashed black;"></td> </tr> <tr> <td></td> <td>TL</td> <td>CT</td> <td style="text-align: right;">280</td> <td>Totaal aantal klanten</td> </tr> <tr> <td></td> <td>GROSS9</td> <td></td> <td style="text-align: right;">-1,937.61</td> <td>Totaal bruto-omzet</td> </tr> <tr> <td></td> <td>NET</td> <td>No</td> <td style="text-align: right;">25</td> <td>Totaal aantal tickets</td> </tr> <tr> <td></td> <td></td> <td></td> <td style="text-align: right;">-2,096.80</td> <td>Totaal netto-omzet</td> </tr> </table>	X	HOURLY			Leessymbool/rapporttitel				0000019	Rapport code		00:00->01:00			Tijdszone			CT	1	Aantal klanten		GROSS9		-1.10	Bruto-omzet		NET	No	1	Aantal tickets		1.90%9		-1.20	Verkps.perc./netto-omzet		23:00->00:00						CT	1			GROSS9		-3.45			NET		-1.10			3.90%9		-3.59								TL	CT	280	Totaal aantal klanten		GROSS9		-1,937.61	Totaal bruto-omzet		NET	No	25	Totaal aantal tickets				-2,096.80	Totaal netto-omzet
X	HOURLY			Leessymbool/rapporttitel																																																																																		
			0000019	Rapport code																																																																																		
	00:00->01:00			Tijdszone																																																																																		
		CT	1	Aantal klanten																																																																																		
	GROSS9		-1.10	Bruto-omzet																																																																																		
	NET	No	1	Aantal tickets																																																																																		
	1.90%9		-1.20	Verkps.perc./netto-omzet																																																																																		
	23:00->00:00																																																																																					
		CT	1																																																																																			
	GROSS9		-3.45																																																																																			
	NET		-1.10																																																																																			
	3.90%9		-3.59																																																																																			
	TL	CT	280	Totaal aantal klanten																																																																																		
	GROSS9		-1,937.61	Totaal bruto-omzet																																																																																		
	NET	No	25	Totaal aantal tickets																																																																																		
			-2,096.80	Totaal netto-omzet																																																																																		

## Afdruk lees-/nulzet- maandrapport

Dit rapport verschilt per kassa.

### OPERATIE

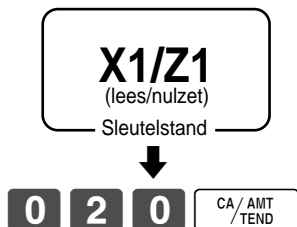

### RAPPORT

X	MONTHLY	0000020	Leessymbool/rapporttitel Rapport code
	1.....		Dagnr. van de maand
GROSS		1236.76	Bruto symbool/Aantal stuks
		· 12,202.57	Bruto-omzet
NET	No	214	Netto symbool/Aantal klanten
		· 12,202.57	Netto-omzet
-----			
	01.....		
GROSS		2132	
		· 14,187.57	
NET	No	205	
		· 13,398.76	
-----			
TL			Totaal symbool
GROSS		9746.63	Bruto symbool/Aantal stuks
		· 161,022.49	Bruto-omzet
		· 16.52	Gem.dag.bruto-omzet
NET	No	2351	Netto symbool/Aantal klanten
		· 161,022.49	Netto omzet
		· 68.49	Gem.dag.netto-omzet

## Afdruk lees-/nulzet- groepsrapport

Dit rapport verschilt per kassa.

### OPERATIE

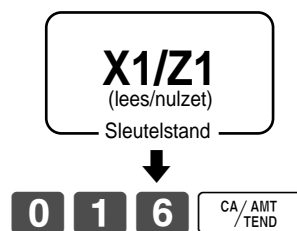

### RAPPORT

X	GROUP	0000016	Lees symbool/rapporttitel Rapport code
GROUP01		203.25	Groepsnr./Aantal stuks
	33.87%9	· 1,108.54	Verkps.perc./groepsomzet
GROUP02		183	
	40.58%9	· 1,327.80	
GROUP03		12	
		· 13.25	
-----			
GROUP99		13	
	0.54%9	· 17.80	
-----			
TL		862	Totaal aantal stuks
		· 3,272.00	Totaal groepsomzet

# Gevorderde operaties

## • Periodiek lees- verkoopsrapport (“X2” positie)

U kan leesrapporten afdrukken op om het even welk moment van de verkoopsdag, zonder dat de verkoopsresultaten van het kassaregister worden verwijderd.

## • Periodiek nulzet- verkoopsrapport (“Z2” positie)

U dient nulzet-rapporten af te drukken op het einde van de verkoopsperiode.

## Afdruk periode 1/2 lees-/nulzet- rapporten

Deze rapporten verschillen per kassa en kunnen niet beschikbaar zijn.

### OPERATIE

### RAPPORT



1

CA/AMT  
/TEND

ZZ1	BATCH 02			Rapporttitel
ZZ1	FIX9	0001		Financieel rapporttitel/opnulzetteller
		0001111		Rapport code
GRASS		981.25		
		-6,574.40		Bruto tot. *2
NET	No	111		Netto tot.*2
		-7,057.14		
CAID9		-6,919.04		Cash in lade *2
CHID9		-139.04		Factuur in lade *2
CKID9		-859.85		Cheque in lade *2
CRID(1)9		-709.85		Kaart in lade *2
RF	No	3		Refund posit. *2
		-10.22		
CUST	CT	111		Aantal klanten *2
AVRG9		-63.57		Gem. verkp. per klant *2
DC9		-1.22		Kortingstotaal *2
REF9		-2.42		Refund toets*2
CLEAR	No	85		Clear toetstester *2
ROUND9		-0.00		Afrondingstot. *2
CANCEL	No	2		Tot.ticketann.*2
		-12.97		
TA19		-2,369.69		BTW 1 excl.bedrag <sup>2</sup>
TX19		-128.86		BTW 1 bedrag*2
TA29		-2,172.96		BTW 2 excl.bedrag <sup>2</sup>
TX29		-217.33		BTW 2 bedrag*2
ZZ1	TRANS9	0001		Functietoetsen rapporttitel/opnulzetteller
		0001112		Rapport code
CASH	No	362		Functietoetstester/bedrag *1
		-1,638.04		
CHARGE	No	56		
		-1,174.85		
RC	No	4		
		-810.00		
PD	No	5		
		-5.00		
CORR		14		
		-39.55		
VLD	No	19		
RCT	No	3		
NS	No	5		

ZZ1 DEPT9		0001	Departementsrapporttitel/opnuzetteller
		0001115	Rapport code
DEPT01		38	Departementsnaam/At.stuks *1
8.13%9		·257.53	Verkps.perc./bedrag <sup>*1</sup>
OLD PRC9		·2.21	Bedrag oude prijs *1
RED PRC9		·4.18	Bedrag rode prijs *1
DISCOUNT9		·5.80	Kortingsbedrag *1
DEPT02		183	
		·1,362.26	
OLD PRC9		·123.21	
DISCOUNT9		·7.22	
-----			
TL		88.61	Totaal aantal stuks
		·1,916.10	Totaal bedrag
RED PRC9		·12.18	Totaal rode prijs
DISCOUNT9		·9.50	Totaal kortingsbedrag
-----			
ZZ1 CASHIER9		0001	Bedienderapporttitel/opnuzetteller
		0001117	Rapport code
C019	.....	1	Bediendenaam/lade nr.
GROSS		421.25	Bruto omzet
		·2,872.26	
NET	No	111	Netto omzet
		·1,845.35	
CAID9		·1,057.14	Cash in lade
CHID9		·139.04	
RF	No	1	Refund positie
		·1.00	
CLEAR	No	5	Clear toetsenteller
		·4.43	
C029	.....	1	Bediendenaam/lade nr.

\*1 Nulwaarden voor departementen/funcities (bedrag en aantal stuks zijn beide nul) worden niet afgedrukt.

\*2 Deze gegevens verschillen per kassa.

# Gevorderde operaties

## Afdruk van andere lees-/nulzet-rapporten

Bepaalde rapporten kunnen niet beschikbaar zijn op uw kassa.

### Procedure

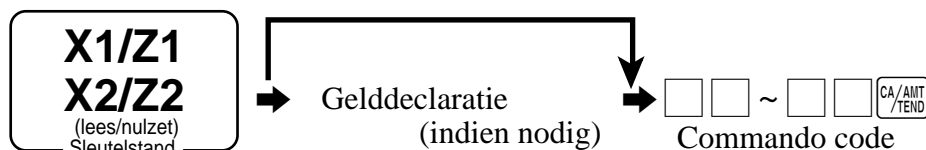

## Rapport/commando code lijst

Rapport naam	Commando code			Rapport naam	Commando code		
	# = 0 (lees)	# = 1 (nulzet)			# = 0 (lees)	# = 1 (nulzet)	
	Dagelijks	Periodiek 1	Periodiek 2		Dagelijks	Periodiek 1	Periodiek 2
Financieel	11	#111	#211	Departement	15	#115	#215
Toetsen	12	#112	#212	beste 50 (volgorde bedrag)	60015	60115	60215
Subdepartement	13	#113	#213	beste 50 (volgorde hoeveelheid)	70015	70115	70215
PLU's in volgorde (allen) *	14	#114	#214	Groep	16	#116	#216
alle PLU's via random code *	14	#114	#214	Bediende	17	#117	#217
per groep	1000014	100#114	100#214	individueel	20017	2#117	2#217
per departement	2000014	200#114	200#214	Uurrapport	19	#119	#219
per subdepartement	3000014	300#114	300#214	Maand rapport	20	#120	#220
individueel per groep	1020014	102#114	102#214	Open tafels	25	-----	-----
individueel per departement	2020014	202#114	202#214	totaal	40025	-----	-----
individueel per subdepartement	3020014	302#114	302#214	Scanning PLU volgens departementsbereik	26	-----	-----
bereik volgens record nr. *	10014	1#114	1#214	volgens groep	1000026	-----	-----
bereik volgens random code	10014	1#114	1#214	volgens bereik departement	2000026	-----	-----
beste 50 (volgorde bedrag)	60014	60114	60214	volgens bereik subdepartement	3000026	-----	-----
beste 50 (volgorde hoeveelheid)	70014	70114	70214	beste 50 volgens bereik departement	80026	-----	-----
menu (1ste)	81	#181	#281	niet verkochte art. bereik departement	90026	-----	-----
menu (2de)	82	#182	#282	PLU onbekend volgens bereik departement	27	-----	-----
menu (3de)	83	#183	#283	Tafel analyse	28	#128	#228
menu (4de)	84	#184	#284	Artikels per uur	31	#131	#231
menu (5de)	85	#185	#285	Mix & match	61	#161	#261
menu (6de)	86	#186	#286	Financieel	71	-----	-----
PLU stock volgens record nummer *	64	-----	-----	Individueel (art. / transactie toets)	geen code	-----	-----
volgens random PLU code *	64	-----	-----	PLU nulzet (geen rapport)	50014	51114	51214
per groep	1000064	-----	-----	Scanning PLU nulzet (geen rapport)	50026	-----	-----
per departement	2000064	-----	-----	PLU onbekend nulzet (geen rapport)	50027	-----	-----
per subdepartement	3000064	-----	-----	PLU onbekend best. nulzet (incl. programma)	80027	-----	-----
individueel per groep	1020064	-----	-----	PLU onbekendonderhoudsbestandnulzet	80082	-----	-----
individueel per departement	2020064	-----	-----				
individueel per subdepartement	3020064	-----	-----				
bereik volgens record nummer *	10064	-----	-----				
bereik volgens random code	10064	-----	-----				

\*U kan kiezen via programmatie: volgens recordnr. of volgens random code.

# Uitlezen van de kassaprogramma's

Afdruk eenheidsprijs/percentage programma (uitgezonderd PLU/scanning PLU)

## OPERATIE

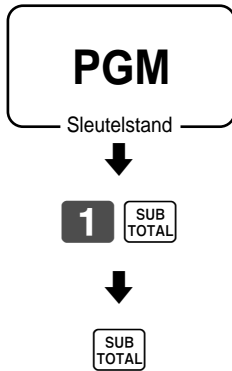

## RAPPORT

P01.....			Programma-lees-symbool
CHECK9		@ 1.00	Eenh.prijs of percentage functietoets
CASH9		@ 100.00	
-9		@ 1.00	
%		10%	
<hr/>			
DEPT019		0001-05	Departementsnaam/rec-#/best.-#
	1.29	@ 1.00	Eenh.hoev./eenh.prijs
DEPT029		0002-05	
	19	@ 2.00	
<hr/>			

# Gevorderde operaties

## Afdruktoetsen, namen, berichten (uitgezonderd PLU's)

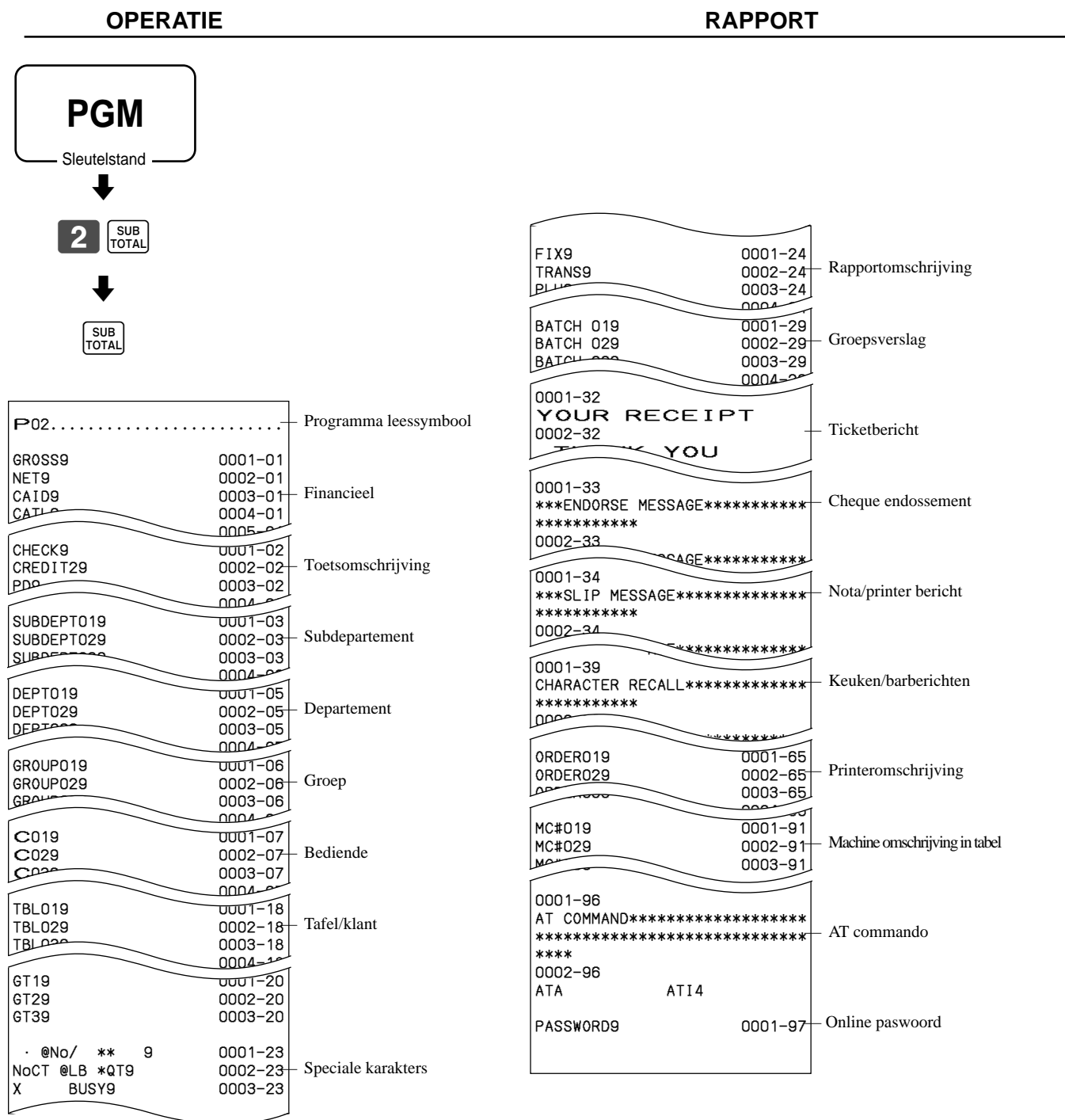

# Afdruk PLU's

## OPERATIE

## RAPPORT

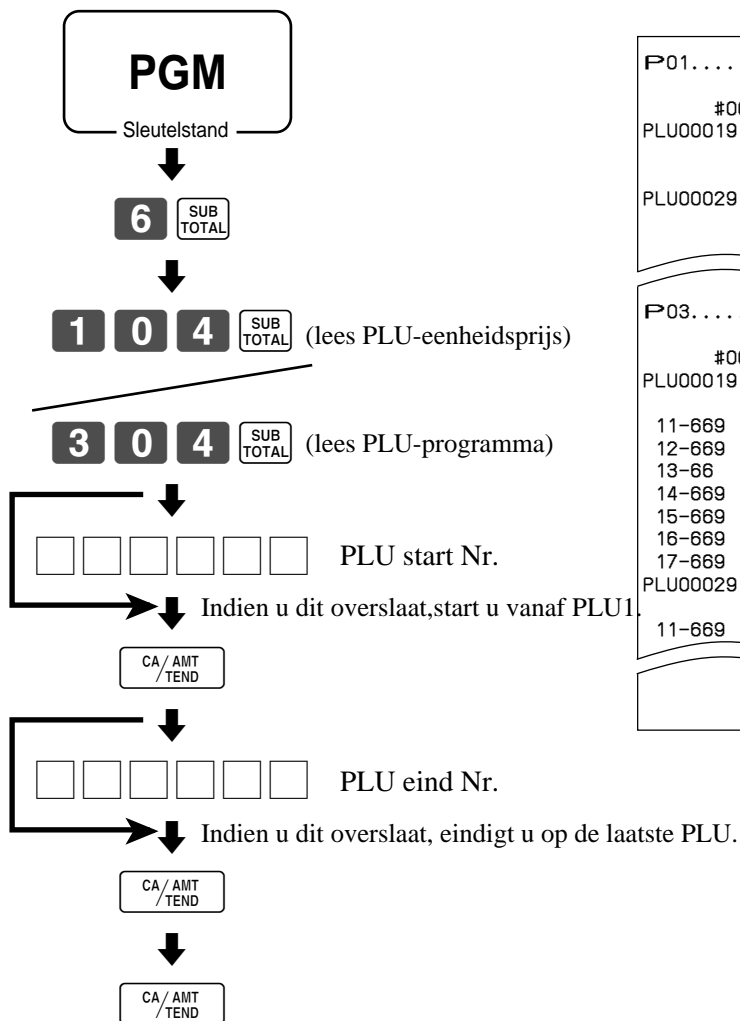

P01.....	Programma leessymbool
#000001 - #999999	van nr. tot nr.
PLU00019	0001-04 Artikelomschrijving/rec-#/best.-#
	#000001 Random code
1.29	@1.00 Enh.hoev./enh.prijs
PLU00029	0002-04
	#000002
19	@2.00
P03.....	Programma leessymbool
#000001 - #999999	van nr. tot nr.
PLU00019	0001-04 Artikelomschrijving/rec-#/best.-#
	00000000000000 Batch programma 01 ~ 1066, 18 ~ 1966
11-669	000000 Batch programma 1166
12-669	#000001 Batch programma 1266
13-66	<-9 0001-28 Batch programma 1366
14-669	0 Batch programma 1466
15-669	@1234.56 Batch programma 1566
16-669	000000 Batch programma 1666
17-669	00 Batch programma 1766
PLU00029	0002-04
	00000000000000
11-669	000000



# Fouten oplossen

Hier vindt u een beschrijving van de operationele problemen en hoe ze op te lossen.

## Als er iets fout loopt

Fouten worden aangeduid door foutcodes. Wanneer dit gebeurt, raadpleeg dan even de onderstaande lijst en de oplossing is er voor uw probleempje.

Druk op **C** en voer de aangeduide actie uit.

Fout code	Bericht	Betekenis	Actie
E001	Wrong mode	Sleutelpositie werd gewijzigd voor de afsluiting.	Keer terug naar de originele positie en sluit de operatie af.
E003	Wrong operator	Bediendetoets werd gewijzigd tijdens het ticket. De aangemelde bediende is niet diegene, aan wie het klantnr. toebehoort.	Druk op de originele bediendetoets en sluit de transactie af. Daarna mag een andere bediende met de kassa werken.
E004	Error INIT/FC	Init of deblokkage operatie is bezig.	Werk de operatie volledig af.
E005	Insufficient memory	Geheugen allocatie overschrijdt totale geheugen capaciteit.	Realloceer of breid geheugen uit (indien mogelijk).
E008	Please sign on	Registratie zonder ingave bediendenummer.	Breng bediendenummer in.
E009	Enter password	Operatie zonder ingave paswoord.	Breng paswoord in.
E010	Close the drawer	Lade is langer opengebleven dan de geprogrammeerde tijd.	Sluit de geldlade.
E011	Close the drawer	Poging om te registreren, wanneer de lade openstaat.	Sluit de geldlade.
E015	Check R/J printer	Printer fout	
E016	Change back to REB mode	Poging tot 2 opeenvolgende transacties in de REFUND positie.	Ga naar een andere sleutelpositie en ga dan naar de RF positie. Voer vervolgens de transactie uit.
E017	Enter CHK/TBL number	Poging om een artikel te registreren zonder tafel/reknr. ingave.	Breng klantnummer in.
E018	Enter Table number	Poging om een artikel te registreren zonder refnr. ingave.	Breng referentienummer in.
E019	Enter number of customers	Poging om ticket te finaliseren zonder aantal klanten/couverts in te geven.	Breng aantal klanten/couverts in.
E021	No Dept Link	Nummer departement ?	Verbeter het programma.
E023	Stock shortage	Actuele stock is lager dan minimum stockhoeveelheid.	Voer stockonderhoud uit.
E024	No stock	Actuele stock is negatief.	Voer stockonderhoud uit.
E025	Illegal scale read or entry	Ongeldige weegschaal ingave.	Registreer de verkoop op een departement of op een PLU.
E026	Enter condiment/preparation PLU	Condiment/preparatie PLU is niet geregistreerd.	Registreer condiment/preparatie PLU.
E029	In the tender operation	Artikelverkoop is verboden bij betaling.	Finaliseer de transactie.
E030	Press RATE TAX key	Poging tot finalisatie van transactie zonder rate-tax registratie.	Registreer <RATE TAX>.
E031	Press ST key	Poging finalisatie zonder subtotaal in te drukken.	Druk op <SUBTOTAL>.
E032	Press FSST key	Niet van toepassing voor Europa.	Niet van toepassing voor Europa.
E033	Enter tendered amount	Poging tot finalisatie zonder het bedrag in te geven.	Breng het bedrag in.
E035	Change amount exceeds limit	Teruggavegeld overschrijdt de ingestelde limiet.	Breng het betaalde bedrag terug in.
E036	Remove money from the drawer	Inhoud van de lade overschrijdt de ingestelde limiet.	Voer pick up operatie uit.
E037	Digit or amount limitation over	Hoog bedrag/laag cijfer lock out.	Voer correct bedrag in.
E038	Perform money declaration	X/Z operatie zonder gelddeclaratie. Deze fout treedt enkel op wanneer de functie is geactiveerd.	Voer gelddeclaratie uit.
E040	Issue guest receipt	Poging tot registratie van een nieuwe transactie, zonder een klantennota te vragen.	Maak een klantennota.
E041	Print validation	Poging tot registratie van een transactie zonder validatie.	Doe de validatie operatie.
E042	Insert VLD paper and retry	Validatie papier (slip printer) is op.	Breng nieuw validatie papier in.
E044	Print cheque	Poging tot registratie van een transactie zonder cheque afdruk.	Druk cheque af.
E045	Print Check Endorsement	Poging tot registratie van een transactie zonder cheque te endosseren.	Druk check endorsement af.

# Fouten oplossen

Fout code	Bericht	Betekenis	Actie
E046	REG buffer full	Registratie buffer is vol. Splits klant buffer is vol.	Finaliseer de transactie. Alloceer voldoende splits klant buffer geheugen.
E047	Print bill	Poging tot registratie van een transactie zonder nota afdruk.	Voer nota afdruk uit.
E048	Insert slip paper and retry	Er is geen papier ingevoerd of het papier is uit de notadrukker	Voer nieuw notapapier in.
E049	CHECK memory full	Tafel/Rekeninggeheugen is vol.	Finaliseer en sluit het actuele klantnr. af.
E050	DETAIL memory full	Detailgeheugen is vol.	Finaliseer en sluit het actuele klantnr. af.
E051	CHK/TBL No. is occupied	Poging om via <New Check> een klantnummer te heropenen, dat reeds in gebruik is.	Finaliseer en sluit het klantnr. af of neem een ander klantnr.
E053	CHK/TBL No. is not opened	Poging om via <Old Check> een klantnummer te heropenen, dat nog niet in gebruik is.	Gebruik het correcte klantnummer of gebruik <New Check> om een nieuw klantnummer te openen.
E054	Out of CHK/TBL No. range	Klantnummer bevindt zich niet in de reeks.	Breng correct klantnummer in.
E055	In the SEP CHK operation	Normale registratie is verboden tijdens splits tafel operatie.	Sluit tafelsplitsoperatie af.
E059	Press EAT-IN or TAKE-OUT key	Poging om de transactie te finaliseren zonder <EAT-IN> of <TAKE-OUT> te specificeren.	Druk <EAT-IN> of <TAKE-OUT> in.
E060	Printer offline	Externe printer is offline	
E061	Printer error	Externe printer werkt niet meer.	
E062	Printer paper end	Externe printer papier einde.	Plaats nieuw papier.
E063	Printer busy	Externe printer drukt nu af.	
E064	Print buffer full	Printerbuffer is vol.	
E066	Print from the beginning of the transaction	Poging om de laatste gesplitste transactie af te drukken.	Druk vanaf het begin van de transactie.
E075	Negative balance cannot be finalized	Poging om een transactie af te sluiten wanneer het totaal minder dan of gelijk aan nul is.	Registreer artikels tot het totaal positief wordt.
E085	Data exist in consolidation file	Data bestaat in het consolidatie bestand.	Wis de gegevens.
E099	Check NFP items	Onmogelijk niet gevonden PLU's te lezen/nulzetten.	
E100	Operate at the master terminal	Verboden master operatie.	Voer de operatie op de master kassa uit.
E101	PLU maintenance file full. Press <#2> to exit	Scanning PLU direct onderhoud/batch onderhoudbestand komt stilaan vol.	Sluit het onderhoud af.
E105	PLU file full	Scanning PLU/niet gevonden PLU bestand is vol.	
E106	Item exists in the PLU FILE	Het artikel bestaat reeds in het scanning PLU bestand.	Neem het correcte artikel.
E121	Inline startup error	Netwerk opstart fout.	
E139	Negative balance is not allowed	Poging om <-> of <CPN> te gebruiken, wanneer totaal reeds negatief is.	Voer correct minus/coupon bedrag in.
E140	Wrong menu	Dit klaviernr. is verboden door PGM.	Plaats klavierhouder correct.
E146	Arrangement file full	Arrangement bestand is vol.	Breng het arrangement correct in.
E200	Insert CF card	Compact Flash kaart is niet geplaatst.	Plaats Compact Flash kaart.
E203	Insufficient memory	Onvoldoende geheugen op Compact Flash kaart.	Neem een nieuwe geformatteerde Compact Flash kaart.
E205	File already exist.	Kan het bestand niet schrijven, want dit bestand bestaat reeds op de Compact Flash kaart.	Kijk operatie na en herbegint.

## Wanneer het kassaregister niet meer werkt

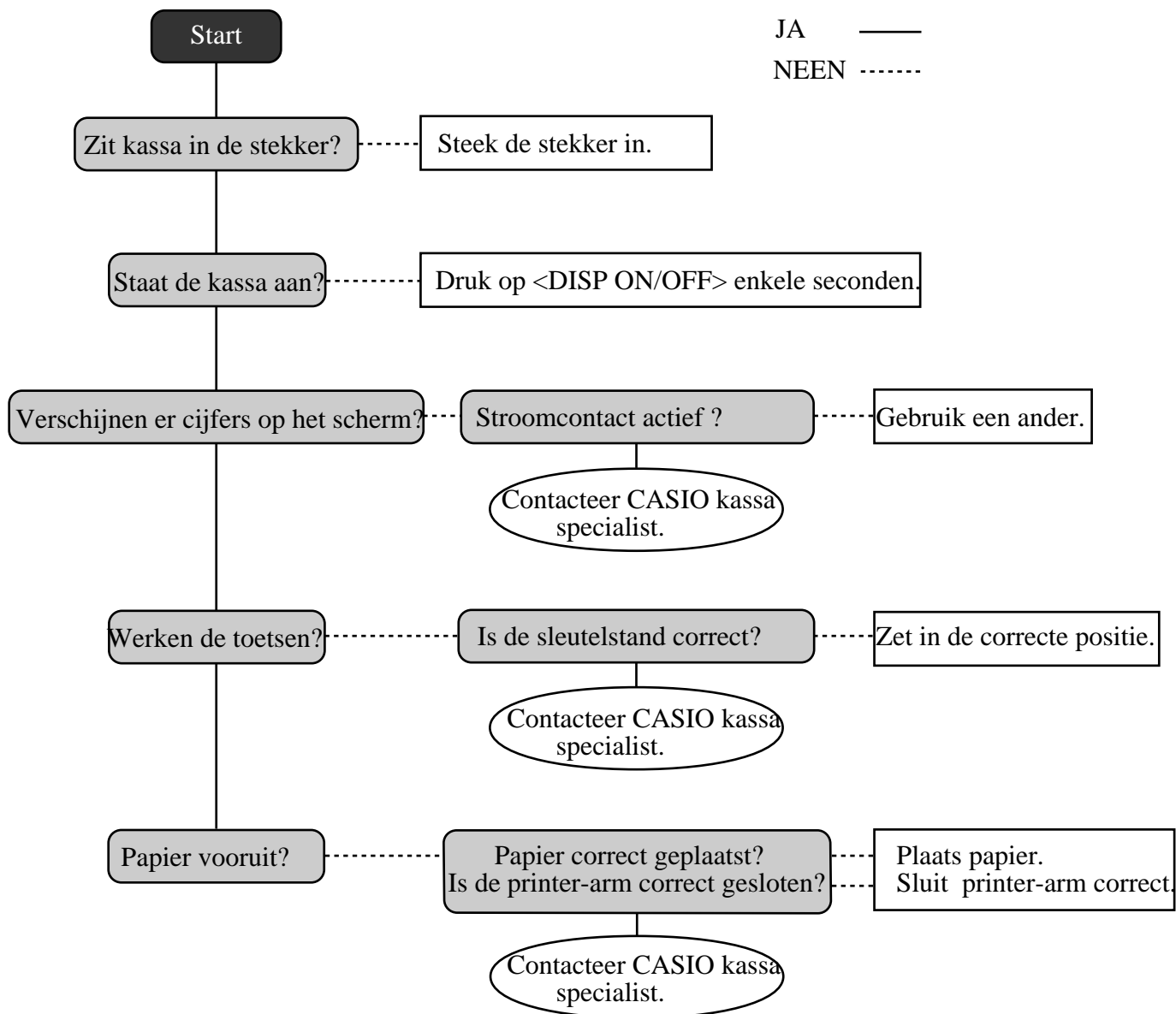

Doe de volgende controle van zodra u het kassaregister aanzet en deze niet normaal werkt.

Volg deze controlelijst vooraleer u de CASIO-kassaspecialist belt, deze test vergemakkelijkt het verhelpen van de storing.



## De kassa is geblokkeerd

Indien u een foute operatie doet, dan kan de kassa blokkeren om te vermijden dat gegevens worden beschadigd. Als dit het geval is, kan u de volgende procedure uitvoeren om de kassa te deblokken (zonder gegevensverlies).

- 1 Zet het kassaregister af.
- 2 Plaats de PGM sleutel in het slot.
- 3  ingedrukt houden en draai de sleutel naar de PGM positie.
- 4 Het scherm toont tien Fs, dan lost u .
- 5 Druk op . Het scherm toont tien Fs en drukt het ticket af.

### Belangrijk!

- Indien het kassaregister geen tien F's toont, druk dan NIET op  maar bel uw CASIO-kassa-specialist.

## Bij een stroompanne

Als de stroomtoevoer naar het kassaregister is onderbroken door een stroompanne, wacht dan tot de stroompanne is hersteld. De details van het aan gang zijnde ticket als ook alle verkoopsgegevens worden beschermd door geheugenbatterijen.

- Stroompanne tijdens een registratie.  
Het subtotaal voor de geregistreerde artikels worden bewaard in het geheugen. U zal uw ticket kunnen verder afwerken, wanneer de stroom terug beschikbaar is.
- Stroompanne tijdens een lees-/nulzet-rapport.  
De reeds afgedrukte gegevens, voor de stroompanne, blijven in het kassageheugen. U zal uw rapport kunnen trekken, van zodra de stroom terug is.
- Stroompanne tijdens het afdrukken van het ticket en het journaal.  
Het afdrukken zal herstarten na het stroomherstel. Een lijn die werd afgedrukt, wanneer de stroompanne zich voordeed, wordt volledig herdrukt.
- Andere.  
Het stroomonderbrekingssymbool wordt afgedrukt en het gegeven dat werd afgedrukt, wanneer de stroompanne zich voordeed, wordt volledig herdrukt.

### Belangrijk !

- Denk eraan ... een zwakke batterij, betekent een risico op gegevensverlies.
- Een sticker op de achterkant van uw kassa toont de normale service periode van uw kassa-batterij.
- Laat uw batterij vervangen door uw Casio-dealer binnen de periode op de sticker.

## Vervang de journaalrol

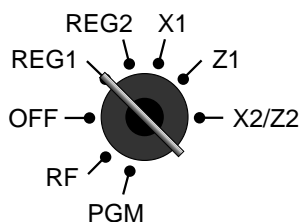

### Stap 1

Draai de sleutel naar de REG1 positie.



### Stap 2

Verwijder het printerdeksel. (Indien het deksel gesloten is, gebruik het dekselsleuteltje.)



### Stap 6

Haal het journaal van de papierroller.



### Stap 3

Druk **JOURNAL FEED** om het papier 20 cm te laten doorlopen.



### Stap 7

Hef de printer-arm op.



### Stap 4

Snij het journaalpapier af, waar er niks meer is afgedrukt.



### Stap 8

Verwijder de oude papierrol uit de kassa.



### Stap 5

Haal de journaaloproller van zijn houder af.

### Stap 9

Breng nieuw papier in, zoals beschreven op pagina 5 van deze handleiding.

## Vervang de ticketrol

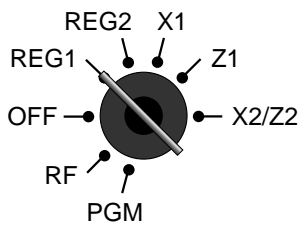

### Stap 1

Draai de sleutel naar de REG1 positie.



### Stap 2

Verwijder het printerdeksel.  
(Indien het deksel gesloten is,  
gebruik het dekselsleuteltje.)



### Stap 3

Hef de printer-arm op.



### Stap 4

Verwijder de oude papierrol  
uit de kassa.

### Stap 5

Breng nieuw papier in,  
zoals beschreven op pagina  
4 van deze handleiding.

## Opties

Wetproof cover:	WT-78/79 (Voor TE-4000F)	Slip printer:	SP-1300
	WT-82 (Voor TE-4500F)		
Extra geheugen:	RK-3		
Scanner:	Voyager	Externe printers:	UP-360, UP-250
Inline bord :	I/O-PB17		

Consulteer uw CASIO-dealer voor meer informatie.