

ELECTRONISCH KASSAREGISTER

TE-100

THANK YOU
YOUR RECEIPT
CALL AGAIN !

GROCERY
DAIRY
H. B. A.
FROZEN
FOOD
DELICATESSEN



HANDLEIDING

CASIO®

Inleiding:

- Gefeliciteerd met uw keuze van een CASIO kassaregister.
Uw CASIO kassa werd zorgvuldig getest, om u een perfecte werking te kunnen garanderen.
Gelieve deze handleiding rustig door te nemen, vooraleer u werkt met uw kassaregister.
De specificaties in deze handleiding zijn vatbaar voor wijzigingen, zonder verwittiging.
- Gebruik een stopkontakt met randaarde en een aparte elektrische lijn voor uw kassa.

Plaats uw kassaregister niet in het directe zonlicht, in hoge vochtdichtheid, bij opspattend water of andere vloeistoffen, bij warmtebronnen.
0°C-40°C is vereist voor een goede werking.

Bedien de kassa niet met natte handen.

Poets uw kassa enkel met een droge, zachte vod. Gebruik geen bijtende produkten.

Probeer nooit het kassaregister te openen of te herstellen. Contacteer uw CASIO-kassaspecialist voor de herstelling.

Uitpakken van de kassa

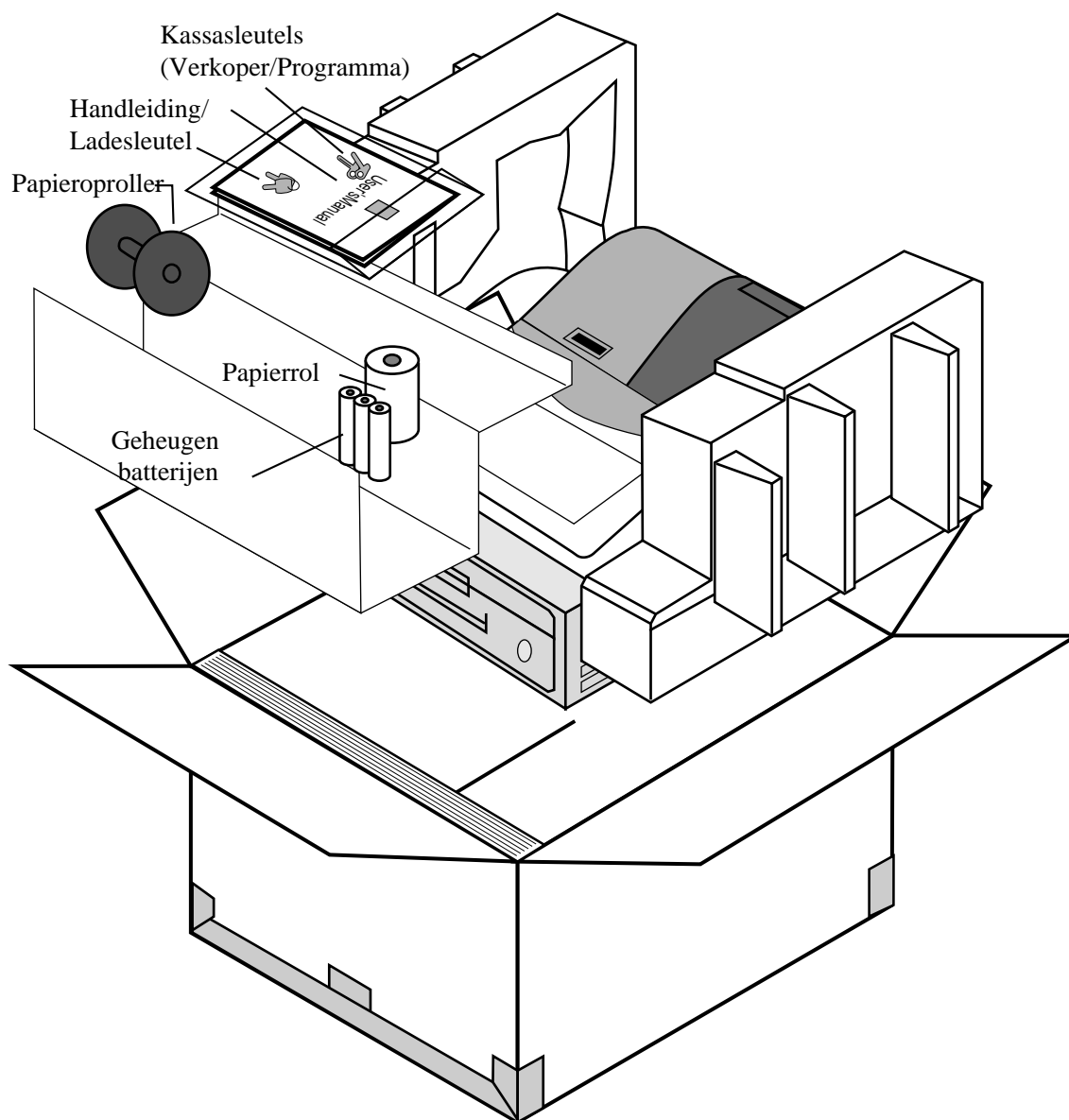

Hartelijk welkom bij CASIO!

Gefeliciteerd met uw keuze van een CASIO kassaregister, dat ontworpen is om u gedurende jaren een trouwe dienst te garanderen.

Gelieve deze handleiding rustig door te nemen, vooraleer u werkt met uw kassaregister.

Gebruik steeds het "Casio"-papier, dat beantwoordt aan de vereisten van Casio.

Dit "Casio"-papier is verkrijgbaar bij uw Casio-kassa-specialist.

Noblet Benelux geeft enkel een garantie op de kassa-printer, indien het "Casio"-papier wordt gebruikt.

Bespreek steeds vooraf met uw CASIO-kassaspecialist, aan welke behoeften uw kassa dient te voldoen. Omdat CASIO een hele reeks van kassaregisters heeft met verscheidene mogelijkheden.

De vermelde specificaties in deze gebruikershandleiding zijn vatbaar voor wijzigingen, zonder verwittiging.

Kassa voorbereiden

Deze sectie beschrijft het uitpakken en het voorbereiden van het kassaregister. Gelieve dit deel van de handleiding te lezen, zelfs indien u reeds vroeger heeft gewerkt met een kassa.

1.

Verwijder de kassa uit de doos.

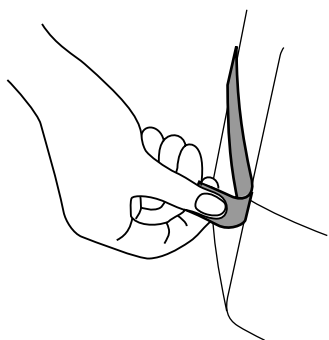
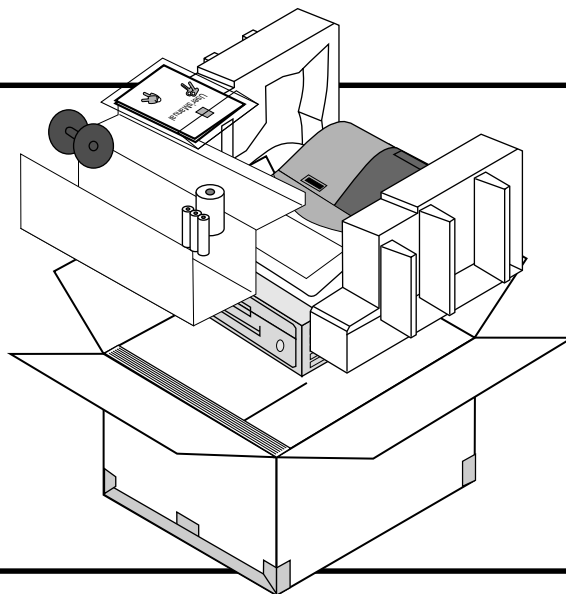

2.

Verwijder de kleefband rond de kassa.

3.

Installeer de drie geheugen-batterijen.



1. Verwijder het printer deksel en open de printer-arm.



printerdeksel

printer-arm



2. Verwijder het deksel batterij-compartiment.

deksel batterij-compartiment

3. Installeer de drie geheugen batterijen . (vervolg...)



3. Kijk naar (+) en (-) tekens in het batterij compartiment. Laad de drie nieuwe SUM-3 (UM-3) batterijen zodat de positieve (+) en negatieve (-) einden overeen komen met de tekeningen.



4. Plaats het deksel batterij compartiment.

5. Sluit de printer-arm en plaats het printerdeksel.

Belangrijk!

Deze batterijen beschermen de informatie van uw kassa, wanneer er een stroompanne is of de kassa afgekoppeld is. Installeer steeds deze batterijen.

Opgepast!

Een verkeerd gebruik van de batterijen kan lekkende batterijen veroorzaken en aldus de kassa beschadigen. Hou rekening met de volgende opmerkingen.

- Zorg er steeds voor dat de positieve (+) en negatieve (-) einden van de batterijen correct geplaatst zijn in het batterij-compartiment.
- Meng nooit verschillende types van batterijen.
- Meng nooit oude en nieuwe batterijen.
- Laat nooit ontladen of lege batterijen in het batterij compartiment.
- Verwijder de batterijen, wanneer u de kassa niet gebruikt voor een lange periode.
- Vervang de batterijen minstens één maal per jaar.

Opgepast!

- Probeer nooit om de bij de kassa geleverde batterijen te herladen.
- Hou batterijen uit de buurt van kleine kinderen.

4. Installeer ticket/journaal papier.

Printer-arm
Plaat
Printer

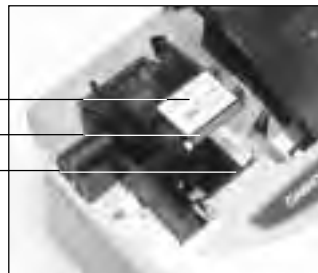

Belangrijk!

Verwijder het printerkop-bescherm-blad uit de printer en sluit de printer-arm.

Opmerking! (i.v.m. het thermisch papier)

- Raak de printerkop niet aan.
- Pak het thermisch papier uit juist voor het gebruik.
- Vermijd hitte/direct zonlicht.
- Vermijd een vochtige en stofferige opslag omgeving.
- Gebruik enkel het "Casio"-papier, dat beantwoordt aan de vereisten van de kassa.
- Enkel het gebruik van "Casio"-papier geeft u recht op de Casio-printer-garantie.
Dit "Casio"-papier is verkrijgbaar bij de Casio-kassa-specialist.

Plaats ticketrol



Stap 1

Open het printerdeksel.



Stap 4

Plaats het einde van de rol over de printer.



Stap 2

Hef de printer-arm op.



Stap 5

Druk zachtjes op de printer-arm tot u een klik hoort.



Stap 3

Plaats de rol zodanig dat het papierbegin naar onder toewijst.



Einde

Hou het papier naar voor en plaats het printerdeksel. Scheur het overtollige papier af.

Plaats journaalrol



Stap 1

Verwijder het printerdeksel.



Stap 2

Hef de printer-arm op.



Stap 7

Glijd het einde van het papier in de gleuf van de papierroller en wind het drie maal op.



Stap 3

Plaats de rol zodanig dat het papierbegin naar onder toewijst.



Stap 8

Plaats beide zijden aan mekaar.



Stap 4

Plaats het einde van de rol over de printer.



Stap 9

Plaats de papierroller boven de papierrol.



Stap 5

Druk zachtjes op de printer-arm tot u een klik hoort.



Stap 10

Duw op de **FEED** toets tot het papier strak is aangespannen.



Stap 6

Haal beide zijden uit mekaar.



Einde

Plaats het printerdeksel.

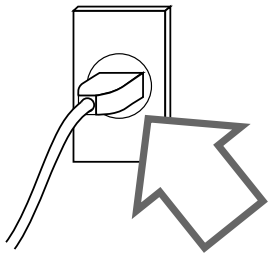

5. Plug de kassa in het stopkontakt.

Gebruik een stopkontakt met randaarde en een aparte elektrische lijn, waarop zich geen andere toestellen bevinden (geen koeltoestellen).

6. Plaats de "PGM"-sleutel.

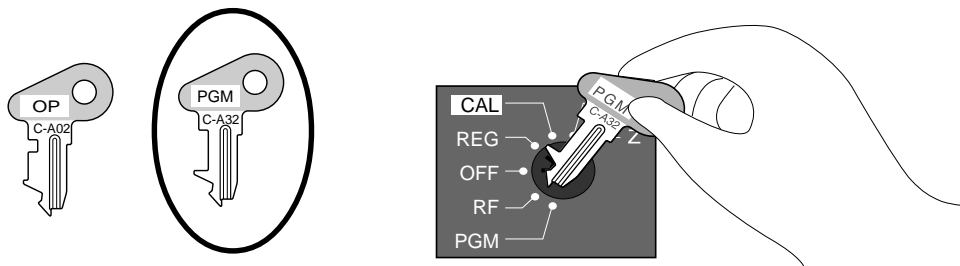

7. Draai de sleutel naar de "REG" positie.

Het scherm dient het volgende aan te duiden.

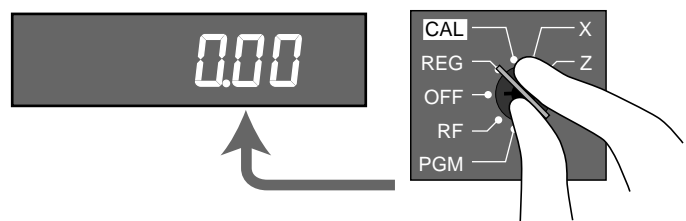

8. Voer de datum in.

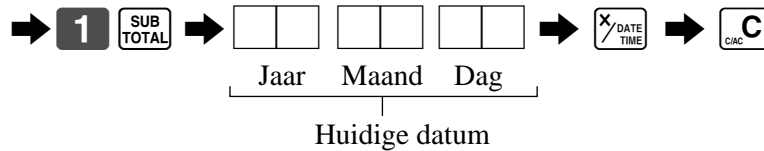
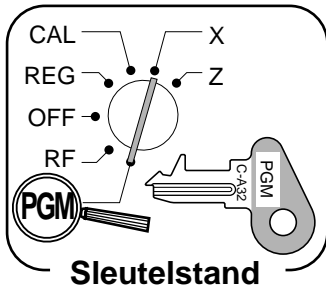

Voorbeeld:

15 Maart 2002 ⇒ **0 2 0 3 1 5**

9. Breng de tijd in.

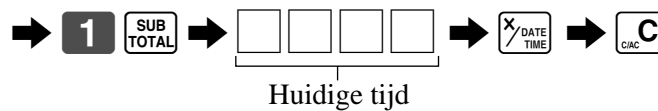
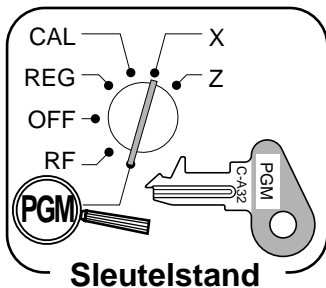

Voorbeeld:

08:20 ⇒ **0 8 2 0**

10. Selecteer de printwijze: ticket of journaal.

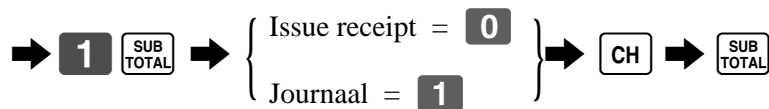
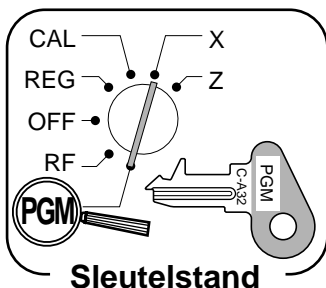

Opmerking !

Indien u het journaal wenst en soms heeft u een klantenticket nodig, selecteer: "issue receipt". Gelieve dan na sluitingstijd, het electronisch journaal af te drukken.

Algemene beschrijving:

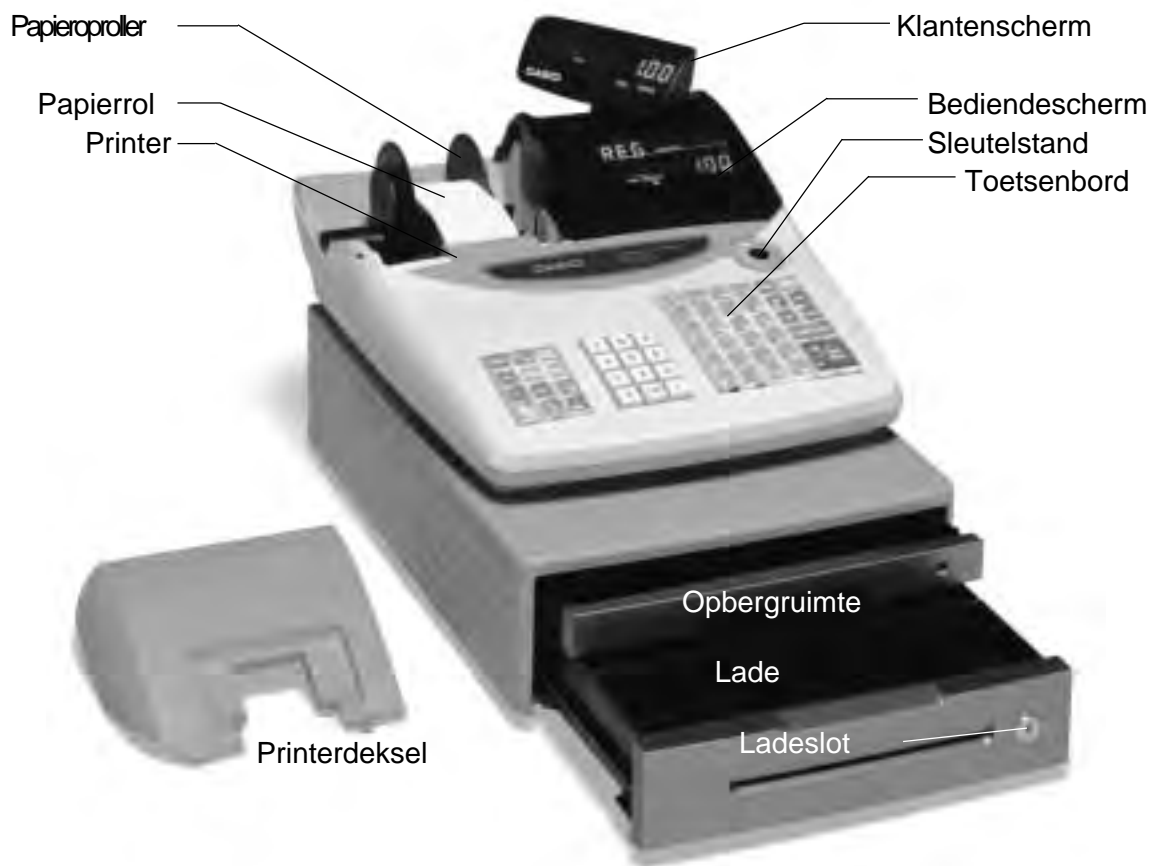

Receipt On/Off toets

Wanneer u de printer als ticket-printer gebruikt, dan kan u deze toets (enkel in de stand REG en RF) gebruiken om de printer op of af te zetten. Als een klant u vraagt om een ticket en ticket staat af via deze toets, dan kan u nog steeds een ticket afdrukken.

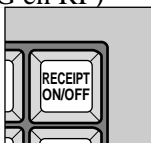

Sleuteltypes

Er zijn 2 sleuteltypes: de programmasleutel ("PGM") en de bediendesleutel ("OP"). De programmasleutel laat toe om alle sleutelposities te gebruiken, terwijl de bediendesleutel de REG, CAL en OFF positie kan selecteren.

Lade

De lade opent automatisch wanneer u een verkoop finaliseert en wanneer u een rapport uitleest. De lade zal niet openen, wanneer de lade is gesloten via de ladesleutel.

Ladeslot

Gebruik het ladeslot om de lade al dan niet af te sluiten.

Opbergruimte

Deze ruimte kan geopend worden, als de sluitknop in de niet gesloten positie staat. Gebruik de sluitknop om al dan niet af te sluiten.

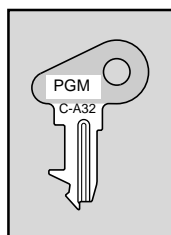

Programma sleutel

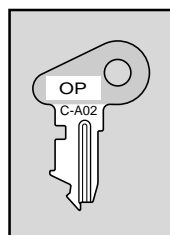

Bediende sleutel

Sleutelstand

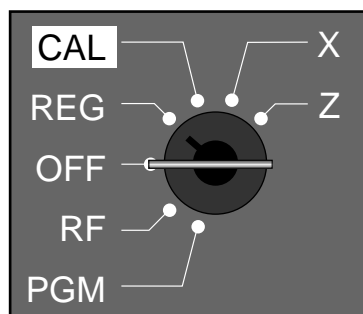

Sleutelstand	Benaming	Omschrijving
Z	OPNULZET	Lees en zet de totalen op nul.
X	LEZING	Lees en zet de totalen niet op nul.
CAL	REKENFUNCTIE	Gebruik de kassa als rekentoestel.
REG	VERKOOP	Voor normale verkoopstransacties.
OFF	STAND-BY	Kassa is in stand-by.
RF	TERUGNAME	Gebruikt voor de registratie van terugnamen.
PGM	PROGRAMMA	Gebruikt voor de programmatie van de kassa.

Sluit of ontgrendel de opbergruimte

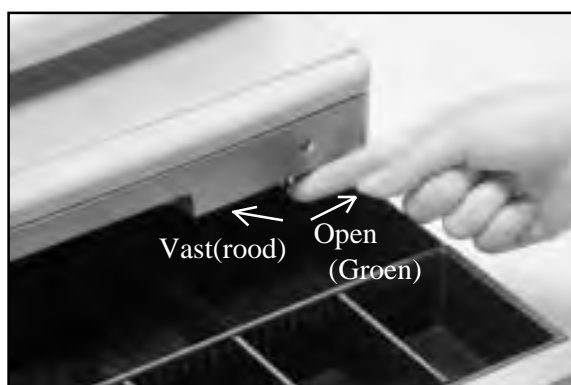

Wanneer de lade niet opengaat!

Wanneer er geen stroom is of de kassa defekt is, opent de geldlade niet meer automatisch. Toch kan u ook in deze gevallen de lade openen door de lade-ontgrendelknop te gebruiken.

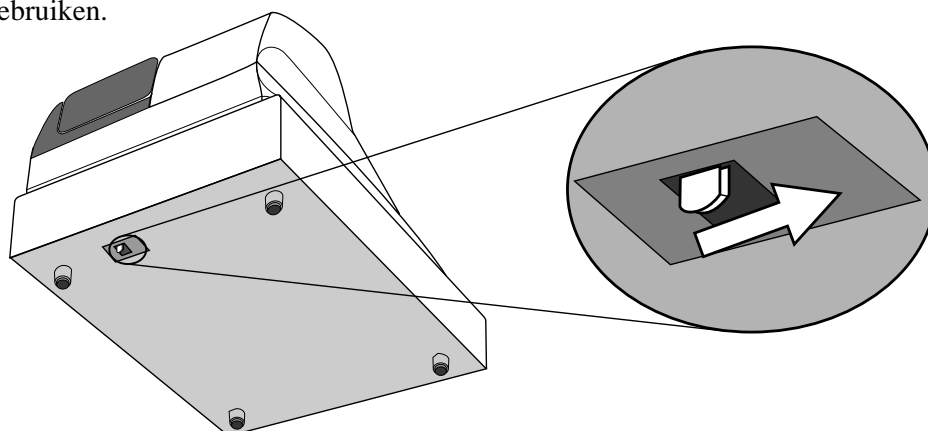

Belangrijk!

De lade zal niet geopend kunnen worden, wanneer de lade afgesloten is met de ladesleutel.

Schermen

Hoofdscherm

(alfanumeriek + numeriek scherm)

Artikelverkoop (per departement/PLU)

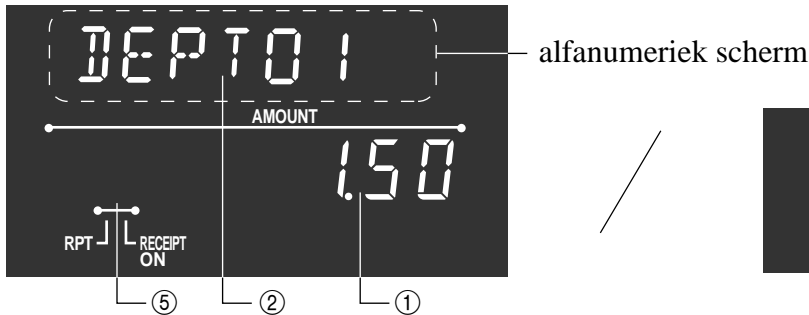

Klantenscherm

(numeriek scherm)



Herhaal registratie

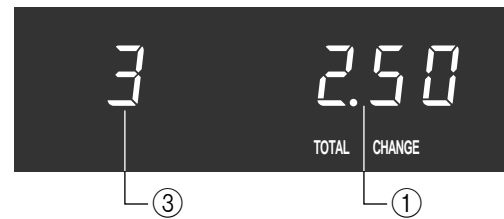
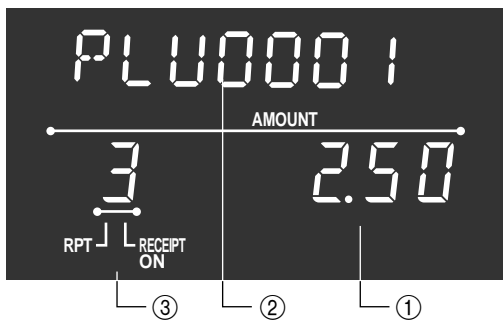

Finaliseer operatie

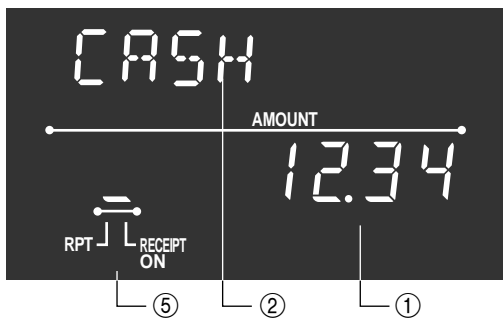

① Bedrag/Aantal

Dit schermgedeelte bestaat uit monetaire waarden. Hier kan ook de huidige tijd worden getoond. (De huidige datum wordt getoond in het alfanumerieke scherm.)

② Artikel/Toets omschrijving

Wanneer u een artikel of toets registreert, verschijnt de omschrijving hier. Sleutelstand wordt hier ook vermeld.

③ Aantal herhalingen

Aantal herhalingen wordt hier getoond.

Noteer dat slechts één cijfer wordt getoond voor het aantal herhalingen. Dit betekent dat "5" kan staan voor 5, 15 of zelfs 25 herhalingen.

④ Totaal/Teruggave

Wanneer de TOTAAL indicator is opgelicht, dan is de waarde het totaal of het subtotaal.

Wanneer de teruggave indicator is opgelicht, dan is de waarde het teruggave geld.

⑤ Ticket aan/af indicator

Wanneer de kassa werkt met ticket, dan geeft deze indicator dit aan. (voor REG/RF)

Toetsenbord

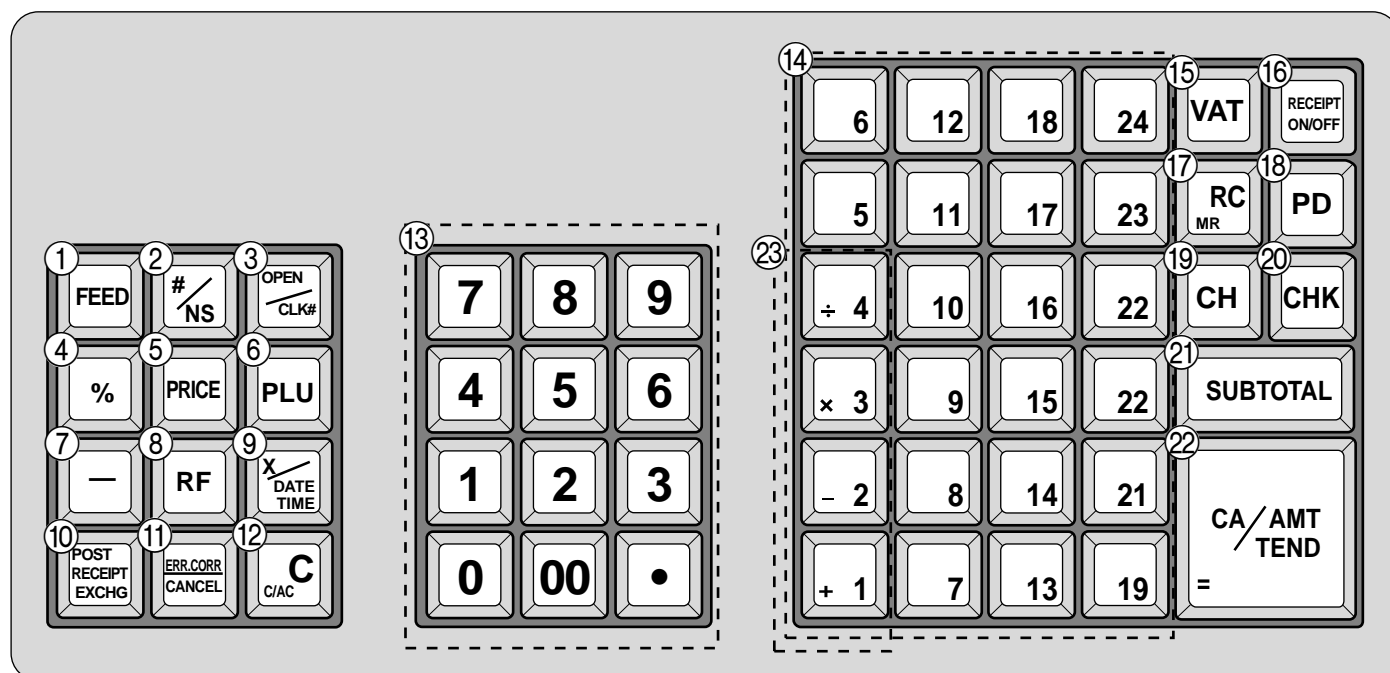

R e g i s t r a t i e s t a n d

- ① **Papiertransport** FEED
 Hou deze toets ingedrukt om het papier door te voeren.
- ② **Non-add(ref.nr.)/No sale toets(open lade)** #/NS
 Non-add toets: drukt een identificatienr. af tijdens de verkoopstransactie.

 No sale toets: opent de lade, maar enkel buiten een verkoopstransactie.
- ③ **Open/Clerk number(Bediendnr.)toets** OPEN/CLK#
 Het is noodzakelijk een van deze functies te selecteren.
 Open toets: een tijdelijke opheffing van de verplichting op het aantal cijfers van de eenheidsprijs.
 Clerk number toets: om de bediende aan of af te melden op de kassa.
- ④ **Percent(percentage) toets** %
 Berekent een percentage op het laatste artikel of subtotaal.
- ⑤ **Price(prijs) toets** PRICE
 Voert de prijs in voor een plu (met een open prijscode).
- ⑥ **PLU (artikel) toets** PLU
 Voer het artikelnr. in en druk op de toets.
- ⑦ **Minus (reductie) toets** -
 Voer het bedrag in, dat u wil aftrekken en druk op de toets.
- ⑧ **Refund(terug) toets** RF
 Breng de terugname-bedragen in en verwijder bepaalde verkopen.
- ⑨ **Multiplication(X)/Date(datum)/Time(tijd) toets** X/DATE TIME
 Gebruik deze toets om een aantal in te geven bij een vermenigvuldigingsoperatie. Tussen transacties kan je de datum en tijd visualiseren.
- ⑩ **P.Receipt(ticket)/Currency (vreemde munt) toets** POST RECEIPT EXCHG
 Post receipt toets: Gebruik deze toets om een ticket achteraf te printen.
 Currency toets: Gebruik deze toets voor de berekening van het subtotaal of om het betaalde bedrag in vreemde munt te registreren.
- ⑪ **Error correct(fout)/(Cancel(annul.ticket) toets** ERR CORR CANCEL
 Een verkoop of een ticket annuleren.
- ⑫ **Clear(instelcorrectie)toets** C/CAC
 Laat toe om een cijfer te annuleren, wanneer dit nog niet werd geregistreerd.
- ⑬ **Cijfer toetsen** 0, 1, ~ 9, 00, .
 Gebruik deze toetsen om de cijfers te registreren.
- ⑭ **Departementstoetsen** + 1, - 2, ~ 24
 Geef de bedragen in en druk dan op de departementstoets.
- ⑮ **VAT(BIW) toets** VAT
 Gebruik deze toets om een BTW uitsplitsing af te drukken.

⑩ **Receipt on/off(ticket aan/af) toets** RECEIPT
ON/OFF

Druk twee maal op deze toets om de status te wijzigen van "ticket" of "geen ticket". Deze toets is enkel actief indien u de "printer als ticket printer" heeft geselecteerd in het printer-controle-programma. Indien u zich in de "ticket" status bevindt, dan is de indicator "RECEIPT ON" opgelicht.

⑪ **Received on account key(In kassa)** RC
MR

Registreert de inbreng van een bepaald bedrag in uw geldlade. Deze registratie dient te gebeuren buiten een verkoopsticket.

⑫ **Paid out key(Uit kassa)** PD

Registreert de opname van geld uit de geldlade. Deze registratie dient te gebeuren buiten een verkoopsticket.

⑬ **Charge(Krediet) toets** CH

Registreert een betaling op krediet.

⑭ **Check(Cheque) toets** CHK

Registreert een betaling via cheque.

⑮ **Subtotal(Subtotaal) toets** SUB
TOTAL

Toont het huidige subtotaal.

⑯ **Cash amount tendered(Kontant ontvangen) toets** CA/AMT
=/TEND

Registreert een kontante betaling.

• **Rekenmachine positie**

① **Drawer open(lade open) toets** #/NS

② **Percent(percentage) toets** %

③ **Clear(fout)/All clear key(correctie)** C
CIRC

④ **Tien cijfers** 0, 1, ~ 9, 00, .

⑤ **Rekenkundige functies** + 1, - 2, × 3 en ÷ 4

⑥ **Memory recall(geheugentoets)** RC
MR

⑦ **Equal toets (=/totaal)** CA/AMT
=/TEND

Het kassaverhaal

Hier volgt het scenario van een kassaregisterdag.

VOOR de opening van de zaak...

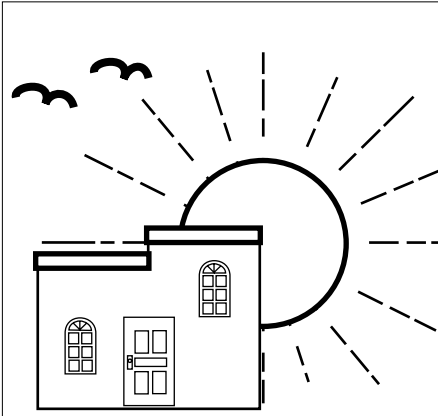

- Zit de kassa in het stopcontact van een aparte stroomlijn, waarop zich géén andere toestellen bevinden!!!!!!!!!!!!
- Is er nog voldoende "Casio"-papier ?
- Maak een lezing van de totalen en staan ze op nul ?

TIJDENS de openingsuren...

- Registreer de verkopen.



NA sluitingstijd...

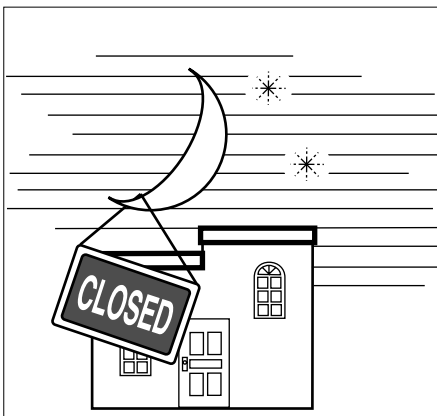

- Zet de dagtotalen op nul.

!!!! Maak de kassalade leeg en laat ze open !!!!

Basis Operaties

Tijd en datum afbeelden

U kan tijd en datum tonen op het scherm van het kassaregister, wanneer er geen registratie aan de gang is.

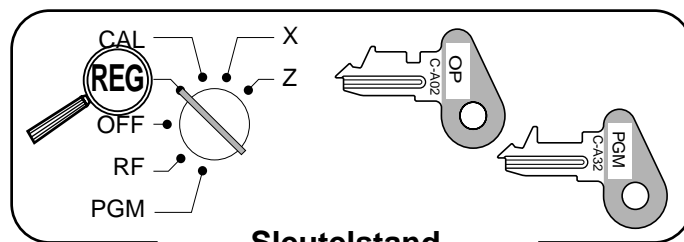

Sleutelstand

Tonen en verwijderen van datum/tijd

OPERATIE

SCHERM



Wisselgeld inbrengen

U kan de volgende procedure gebruiken om de lade te openen, zonder een verkoop te registreren. Deze operatie dient te gebeuren buiten een verkoopsticket. (U kan ook de **RC** toets gebruiken i.p.v. de **#/NS** toets)

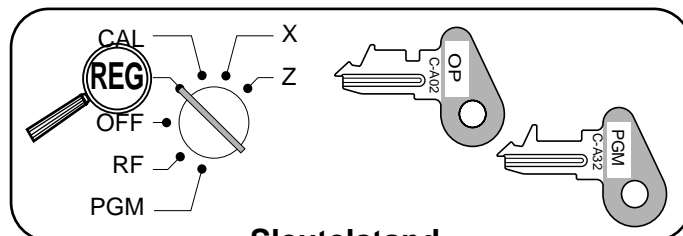

Sleutelstand

Open de lade zonder te verkopen

OPERATIE

TICKET

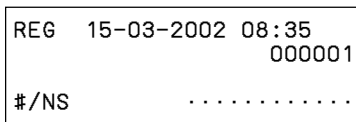

Het gebruik van departementstoetsen

Registratie van departementen

De volgende voorbeelden tonen u hoe u departementen kan gebruiken.

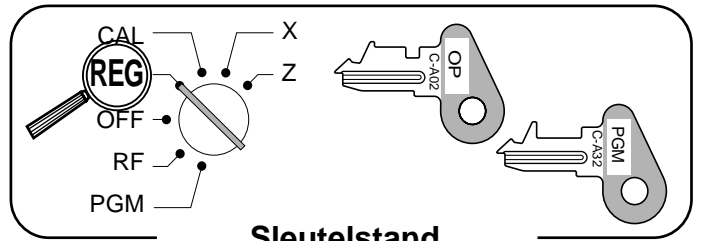

Een enkele verkoop

OPERATIE

TICKET

Artikel	Eh.prijs	1.00
	Hoev.	1
	Dept.	1
Betaling	Cash	1.00

1 00

Eenheidsprijs

+ 1

Departement

CA/AMT
= /TEND

REG	15-03-2002	08:40	Positie/Datum/Tijd
		000002	Ticket Nr.
DEPT01		· 1.00	Departement omschrijv./eh.prijs
CASH		· 1.00	Cash totaal bedrag

Herhaal

OPERATIE

TICKET

Artikel	Eh.prijs	1.50
	Hoev.	3
	Dept.	1
Betaling	Cash	10.00

1 5 0 **+ 1**

+ 1

+ 1

SUB
TOTAL

1 0 00 CA/AMT
= /TEND

REG	15-03-2002	08:45	Positie/Datum/Tijd
		000003	Ticket Nr.
DEPT01		· 1.50	Herhaal
DEPT01		· 1.50	
DEPT01		· 1.50	
TOTAL		· 4.50	Herhaal
CASH		· 10.00	
CHANGE		· 5.50	

Vermenigvuldiging

OPERATIE

TICKET

Artikel	Eh.prijs	1.00
	Hoev.	12.5
	Dept.	1
Betaling	Cash	20.00

1 2 · 5 **X** DATE
TIME

Hoeveelheid
(4-cijfers/2-decimalen)

1 00 **+ 1**

SUB
TOTAL

2 0 00 CA/AMT
= /TEND

REG	15-03-2002	08:50	Positie/Datum/Tijd
		000004	Ticket Nr.
12.5 X	@1.00		Hoev./eh.prijs
DEPT01		· 12.50	
TOTAL		· 12.50	
CASH		· 20.00	
CHANGE		· 7.50	

Basis Operaties

Programmatie van departementstoetsen

De programmatie van een eenheidsprijs voor een departement

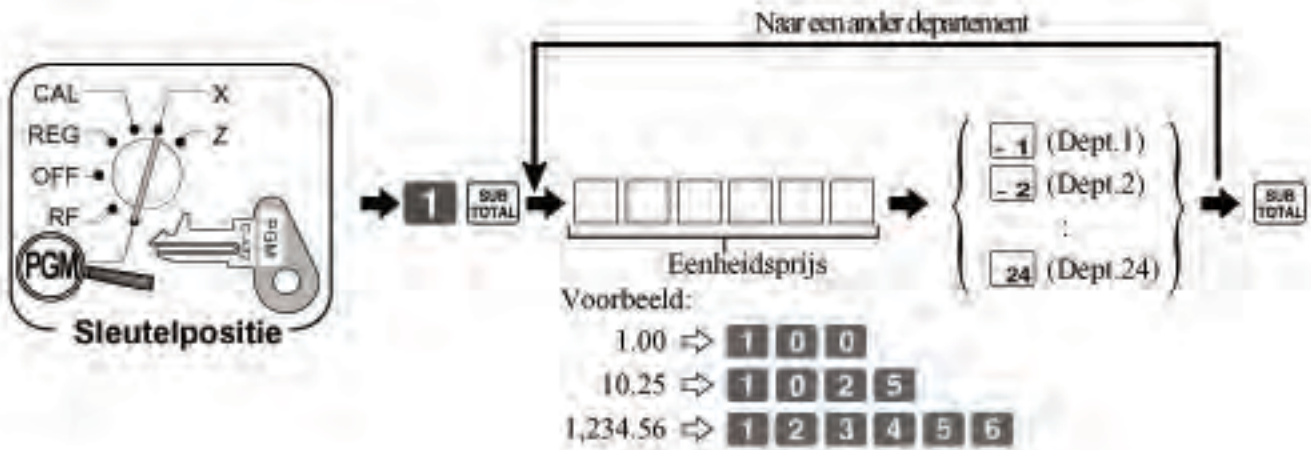

Het gebruik van PLUs

OPGEPAST:

Vooraleer u PLUs of artikelnrs. kan gebruiken, dient u de eenheidsprijs in te voeren.

Programmatie van PLUs

De programmatie van de eenheidsprijs per PLU

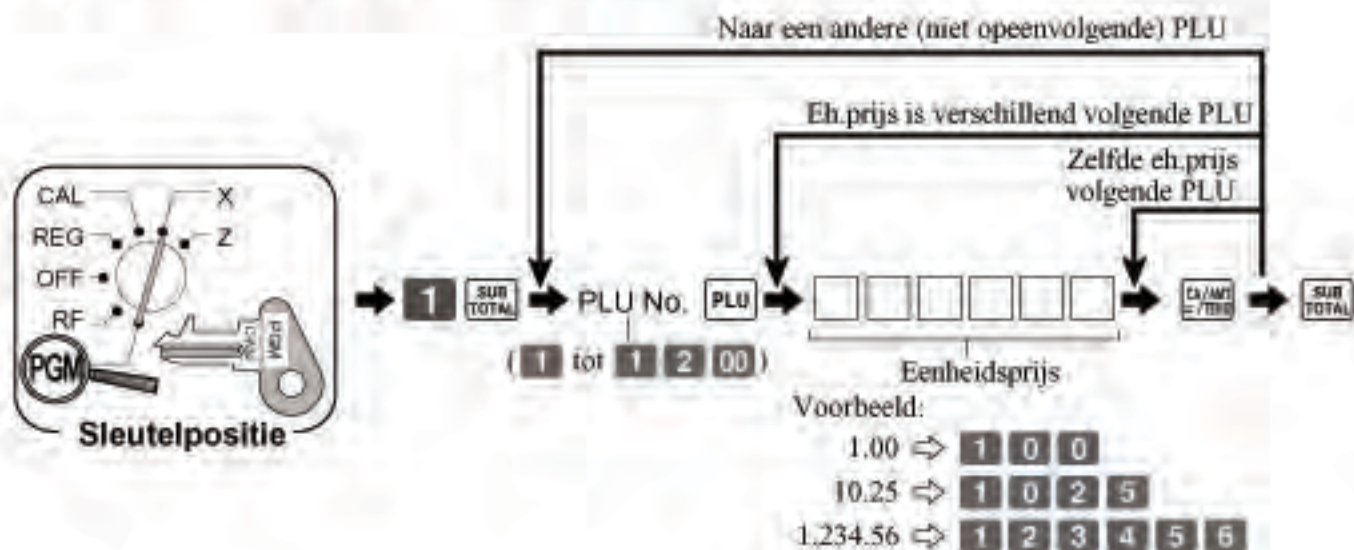

Registratie van PLUs

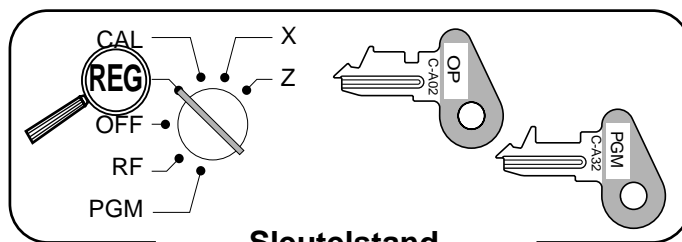

Sleutelstand

Een enkele verkoop van een PLU

OPERATIE

TICKET

Artikel	Eh.prijs	(2.50)
	Hoev.	1
	PLU	14
Betaling	Cash	3.00

(): ingestelde prijs

1 4

PLU code

PLU

SUB TOTAL

3 00

CA/AMT
=/TEND

REG	15-03-2002 09:10	000008	
PLU0014		·2.50	PLU omschrijving/ eenheidsprijs
TOTAL		·2.50	
CASH		·3.00	
CHANGE		·0.50	

Herhaal PLU

OPERATIE

TICKET

Artikel	Eh.prijs	(2.50)
	Hoev.	3
	PLU	14
Betaling	Cash	10.00

(): ingestelde prijs

1 4

PLU

PLU

PLU

SUB TOTAL

1 0 00

CA/AMT
=/TEND

REG	15-03-2002 09:15	000009	
PLU0014		·2.50	
PLU0014		·2.50	
PLU0014		·2.50	
TOTAL		·7.50	
CASH		·10.00	
CHANGE		·2.50	

Vermenigvuldiging PLU

OPERATIE

TICKET

Artikel	Eh.prijs	(1.20)
	Hoev.	15
	PLU	2
Betaling	Cash	20.00

(): ingestelde prijs

1 5

Hoeveelheid
(4-cijfers/2-decimalen)

X DATE TIME

2 **PLU**

SUB TOTAL

2 0 00

CA/AMT
=/TEND

REG	15-03-2002 09:20	000010	
15 X	@1.20		
PLU0002		·18.00	
TOTAL		·18.00	
CASH		·20.00	
CHANGE		·2.00	

Het gebruik van kortingen

Programmatie van kortingen

U kan de [%] toets gebruiken om de kortingen te registreren.

De programmatie van een percentage voor de [%] toets

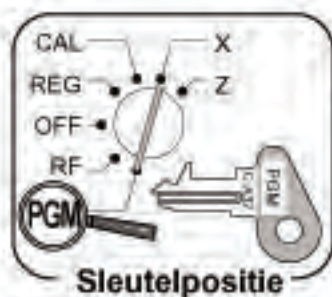

Voorbeeld:

- 10% ⇒ 1 0
- 5.5% ⇒ 5 . 5
- 12.34% ⇒ 1 2 . 3 4

Registratie van kortingen



Korting op artikels en subtotaal

OPERATIE

TICKET

Art. 1	Eh.prijs	5.00
	Hoev.	1
	Dept.	1
Art. 2	Eh.prijs	(10.00)
	Hoev.	1
	PLU	16
Korting	Perc.	(5%)
Subtotaal korting	Perc.	3.5%
Betaling	Cash	15.00

(): ingesteld

5 00 + 1

1 6 PLU

%

Past de ingestelde korting toe op het laatste geregistreerde artikel.

SUB TOTAL

3 . 5 %

De ingetikte waarde is prioritair aan de ingestelde waarde.

SUB TOTAL

1 5 00 CA/ART W/TEIG

```

REG 15-03-2002 10:30
                                000013
DEPT01                          .5.00
PLU0016                          .10.00
5%
%                                 -0.50
ST                                 -14.50
3.5%
%                                 -0.51
TOTAL                             -13.99
CASH                              -15.00
CHANGE                             1.01
    
```

- U kan manueel percentages ingeven tot 4 cijfers lang. (0.01% to 99.99%).

Programmatie van reducties

Programmatie van reducties

U kan de  toets gebruiken om reducties toe te kennen op artikel- en subtotaalbedragen.

Programmatie van een vooraf ingesteld reductiebedrag



Eenheidsprijs

Voorbeeld:

1.00 ⇨ **1 0 0**

10.25 ⇨ **1 0 2 5**

1,234.56 ⇨ **1 2 3 4 5 6**

Registratie reducties

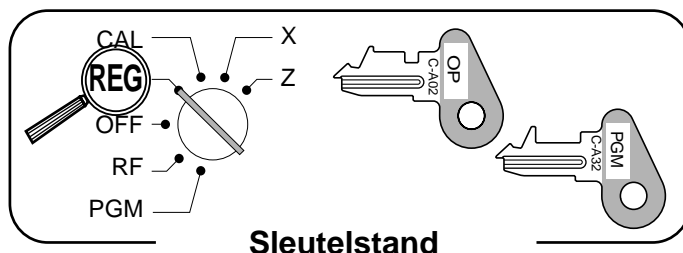

Reductie op artikels

OPERATIE

TICKET

Art. 1	Eh.prijs	5.00
	Hoev.	1
	Dept.	1
Reductie	Bedrag	0.25
Art. 2	Eh.prijs	(6.00)
	Hoev.	1
	PLU	45
Reductie	Bedrag	(0.50)
Betaling	Cash	11.00

(): ingesteld

5 00 + 1
2 5 -
Vermindert het laatste bedrag met het ingevoerd bedrag.
4 5 PLU
-
SUB TOTAL
1 1 00 CA/AMT =/TEND

```
REG 15-03-2002 10:35
                        000014
DEPT01                .5.00
-                     -0.25
PLU0045               .6.00
-                     -0.50
TOTAL                  .10.25
CASH                  .11.00
CHANGE                 .0.75
```

- U kan manueel een reductiebedrag invoeren tot 7 cijfers lang.
- De reductiewaarde die u invoert is niet afgetrokken van het departements- noch het PLU-totaal.

Reductie op het subtotaal

OPERATIE

TICKET

Art. 1	Eh.prijs	3.00
	Hoev.	1
	Dept.	1
Art. 2	Eh.prijs	4.00
	Hoev.	1
	Dept.	2
Subtotaal	Bedrag	0.75
Betaling	Cash	7.00

3 00 + 1
4 00 - 2
SUB TOTAL
7 5 -
De ingetikte waarde wordt afgetrokken van het subtotaal.
SUB TOTAL
7 00 CA/AMT =/TEND

```
REG 15-03-2002 10:40
                        000015
DEPT01                .3.00
DEPT02                .4.00
-                     -0.75
TOTAL                  .6.25
CASH                  .7.00
CHANGE                 .0.75
```

Betaling via krediet en cheques

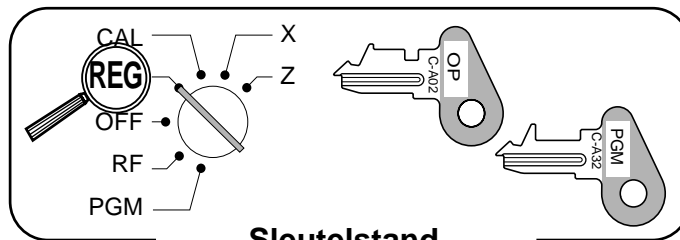

Sleutelstand

Cheque

OPERATIE

TICKET

Artikel	Eh.prijs	10.00
	Hoev.	1
	Dept.	1
Betaling	Cheque	10.00

1 0 00 + 1
SUB TOTAL
1 0 00 CHK

REG 15-03-2002 10:50
000018
DEPT01 . 10.00
TOTAL . 10.00
CHECK . 10.00
CHANGE . 0.00

Krediet

OPERATIE

TICKET

Artikel	Eh.prijs	15.00
	Hoev.	1
	Dept.	4
Referentie	Nummer	0123
Betaling	Krediet	15.00

1 5 00 ± 4
SUB TOTAL
0 1 2 3 #/NS
CH

REG 15-03-2002 10:55
000019
DEPT04 . 15.00
#/NS 0123 Referentie Nr.
CHARGE . 15.00

Gemengde betaling (cash, krediet en cheque)

OPERATIE

TICKET

Artikel	Eh.prijs	55.00
	Hoev.	1
	Dept.	4
Betaling	Cheque	30.00
	Cash	5.00
	Krediet	20.00

5 5 00 ± 4
SUB TOTAL
3 0 00 CHK
5 00 CA/AMT =/TEND
CH

REG 15-03-2002 11:00
000020
DEPT04 . 55.00
TOTAL . 55.00
CHECK . 30.00
CASH . 5.00
CHARGE . 20.00

Registratie terug-artikels in REG positie

Het volgend voorbeeld toont hoe de **RF** toets in REG positie, de teruggebrachte goederen registreert.

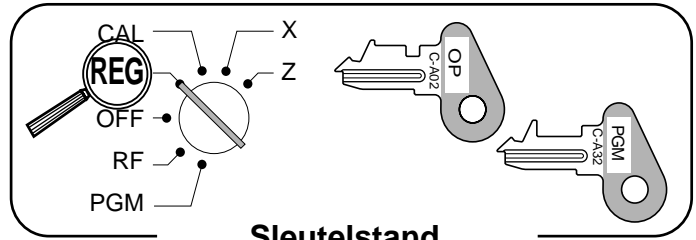

Sleutelstand

OPERATIE

TICKET

Art. 1	Eh.prijs	2.35
	Hoev.	1
	Dept.	1
Art. 2	Eh.prijs	2.00
	Hoev.	1
	Dept.	2
Art. 3	Eh.prijs	(1.20)
	Hoev.	1
	PLU	1
Art. 1 terug	Eh.prijs	2.35
	Hoev.	1
	Dept.	1
Art. 3 terug	Eh.prijs	(1.20)
	Hoev.	1
	PLU	1
Betaling	Cash	2.00

(): ingesteld

2 3 5 + 1
2 00 - 2
1 PLU
RF
2 3 5 + 1

RF drukken betekent dat het volgend artikel wordt teruggenomen.

RF

1 PLU

Druk op **RF** voor het artikel dat u terugkrijgt.

SUB TOTAL

CA/AMT =/TEND

```

REG 15-03-2002 11:05
                                000021
DEPT01                          .2.35
DEPT02                          .2.00
PLU0001                          .1.20
REFUND .....
DEPT01                          -2.35
REFUND .....
PLU0001                          -1.20
CASH                             .2.00
    
```

Registratie terug-artikels in RF positie

Het volgend voorbeeld toont hoe u in RF positie, de teruggebrachte goederen van klanten registreert.

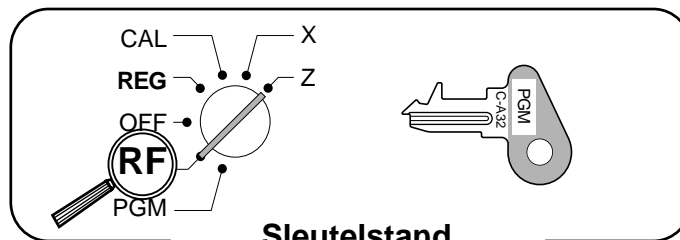

Sleutelstand

Terugname-transactie

Art. 1 Terug	Eh.prijs	1.50
	Hoev.	2
	Dept.	1
Art. 2 Terug	Eh.prijs	(1.20)
	Hoev.	6
	PLU	2
Betaling	Cash	10.20

(): ingesteld

OPERATIE

1 5 0 + 1
+ 1
6 X/DATE TIME
2 PLU
SUB TOTAL
CA/AMT = /TEND

TICKET

RF positie symbol

RF	15-03-2002 11:10	000022
DEPT01		. 1.50
DEPT01		. 1.50
PLU0002	6 X @1.20	. 7.20
CASH		. 10.20

Reductie van bedragen in RF-positie

Art. 1 terug	Eh.prijs	4.00
	Hoev.	1
	Dept.	3
Reductie	Bedrag	0.15
Art. 2 terug	Eh.prijs	(1.20)
	Hoev.	1
	PLU	2
Korting	Percent.	(5%)
Betaling	Cash	4.99

(): ingesteld

OPERATIE

4 00 x 3
1 5 -
2 PLU
%
SUB TOTAL
CA/AMT = /TEND

TICKET

RF positie symbol

RF	15-03-2002 11:15	000023
DEPT03		. 4.00
-		-0.15
PLU0002	5%	. 1.20
%		-0.06
CASH		. 4.99

Belangrijk!

Om verkeerde registraties te vermijden in RF positie, keer onmiddellijk terug naar de REG-stand.

Registratie: inbreng van geld in lade

Deze functie registreert de inbreng van een bepaald bedrag in uw geldlade. Deze registratie dient te gebeuren buiten een verkoopsticket.

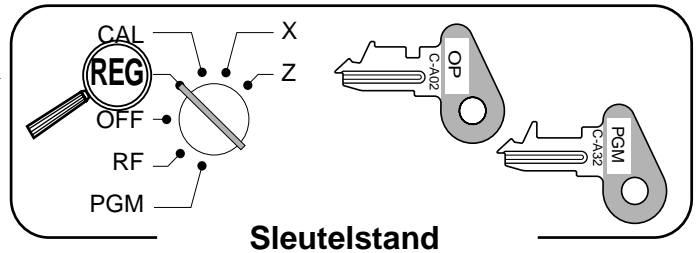

Sleutelstand

OPERATIE

In kassa	700.00
----------	--------

7	00	00	RC
			MR

Het bedrag kan gaan tot 8 cijfers.

TICKET

REG	15-03-2002	11:20
		000024
RC		· 700.00

Registratie: geld uit lade

Deze functie registreert de opname van geld uit de lade. Deze registratie dient te gebeuren buiten een verkoopsticket.

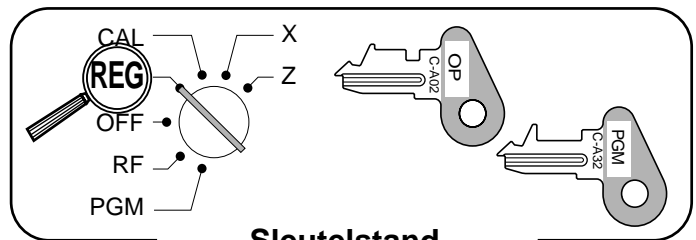

Sleutelstand

OPERATIE

Uit kassa	1.50
-----------	------

1	5	0	PD
---	---	---	----

Het bedrag kan gaan tot 8 cijfers.

TICKET

REG	15-03-2002	11:30
		000025
PD		· 1.50

Correcties maken in registraties

Er zijn 3 technieken, welke u kan gebruiken om correcties te maken in een registratie.

- Correctie van een artikel dat nog niet werd geregistreerd.
- Correctie van het laatste ingevoerde en geregistreerde art.
- Alle artikels verwijderen binnen een transactie.

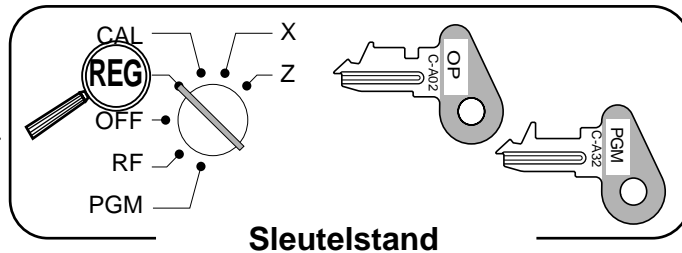

Correctie van een artikel dat nog niet werd geregistreerd

OPERATIE

TICKET

<p>2 00 C C/IAC</p> <p>1 00 + 1</p> <p>1 2 X DATE TIME</p> <p>1 1 X DATE TIME</p> <p>2 00 - 2</p> <p>2</p> <p>3 C C/IAC</p> <p>1 5 PLU</p> <p>6 00</p> <p>1 5 C C/IAC</p> <p>1 5 PLU</p> <p>Voer open PLU Nr. terug in.</p> <p>1 0 00 PRICE</p> <p>SUB TOTAL</p> <p>1 0 00</p> <p>1 5 00 C C/IAC</p> <p>1 5 00 CA/AMT = /TEND</p> <p>CH</p>	<p>Correctie eenheidsprijs</p> <p>Correctie hoeveelheid</p> <p>Correctie PLU Nr.</p> <p>Correctie van een open PLU eenheidsprijs</p> <p>Correctie van een ontvangen bedrag</p>	<table border="1" style="width: 100%; border-collapse: collapse;"> <tr> <td>REG</td> <td>15-03-2002</td> <td>11:35</td> <td></td> </tr> <tr> <td></td> <td></td> <td></td> <td>000026</td> </tr> <tr> <td>DEPT01</td> <td></td> <td></td> <td style="text-align: right;">. 1.00</td> </tr> <tr> <td>11</td> <td>X</td> <td>@2.00</td> <td></td> </tr> <tr> <td>DEPT02</td> <td></td> <td></td> <td style="text-align: right;">.22.00</td> </tr> <tr> <td>PLU0003</td> <td></td> <td></td> <td style="text-align: right;">. 1.30</td> </tr> <tr> <td>PLU0015</td> <td></td> <td></td> <td style="text-align: right;">.10.00</td> </tr> <tr> <td>TOTAL</td> <td></td> <td></td> <td style="text-align: right;">.34.30</td> </tr> <tr> <td>CASH</td> <td></td> <td></td> <td style="text-align: right;">.15.00</td> </tr> <tr> <td>CHARGE</td> <td></td> <td></td> <td style="text-align: right;">.19.30</td> </tr> </table>	REG	15-03-2002	11:35					000026	DEPT01			. 1.00	11	X	@2.00		DEPT02			.22.00	PLU0003			. 1.30	PLU0015			.10.00	TOTAL			.34.30	CASH			.15.00	CHARGE			.19.30
REG	15-03-2002	11:35																																								
			000026																																							
DEPT01			. 1.00																																							
11	X	@2.00																																								
DEPT02			.22.00																																							
PLU0003			. 1.30																																							
PLU0015			.10.00																																							
TOTAL			.34.30																																							
CASH			.15.00																																							
CHARGE			.19.30																																							

De correctie van een artikel dat u invoerde en registreerde

OPERATIE

TICKET

<p>1 00 + 1</p> <p>2 00 - 2</p> <p style="padding-left: 20px;">- 2</p> <p style="padding-left: 20px;">ERR CORR CANCEL</p> <p>2 PLU</p> <p style="padding-left: 20px;">ERR CORR CANCEL</p> <p>5 PLU</p> <p>1 5 PLU</p> <p>6 00 PRICE</p> <p style="padding-left: 20px;">ERR CORR CANCEL</p> <p>1 5 PLU</p> <p>1 0 00 PRICE</p> <p>8 <input checked="" type="checkbox"/> DATE TIME</p> <p>4 00 ÷ 4</p> <p style="padding-left: 20px;">ERR CORR CANCEL</p> <p>6 <input checked="" type="checkbox"/> DATE TIME</p> <p>4 00 ÷ 4</p> <p>SUB TOTAL</p> <p>5 0 %</p> <p style="padding-left: 20px;">ERR CORR CANCEL</p> <p>SUB TOTAL</p> <p>5 %</p> <p>RF 2 00 - 2</p> <p style="padding-left: 20px;">ERR CORR CANCEL</p> <p>RF 2 2 0 - 2</p> <p style="padding-left: 20px;">SUB TOTAL</p> <p>2 0 00 CA/AMT =/TEND</p> <p style="padding-left: 20px;">ERR CORR CANCEL</p> <p>1 5 00 CA/AMT =/TEND</p> <p style="padding-left: 20px;">CH</p>	<p>Ongedaan maken</p> <p>Correctie van PLU Nr.</p> <p>Correctie open PLU eenheidsprijs</p> <p>Correctie hoeveelheid</p> <p>Correctie korting</p> <p>Correctie van terug artikel</p> <p>Correctie van een ontvangen bedrag</p>	<p>REG 15-03-2002 11:40 000027</p> <p>DEPT01 · 1.00 DEPT02 · 2.00 DEPT02 · 2.00 ERR CORR · 2.00 PLU0002 · 1.20 ERR CORR · 1.20 PLU0005 · 1.50 PLU0015 · 6.00 ERR CORR · 6.00 PLU0015 · 10.00 8 X @4.00 DEPT04 · 32.00 ERR CORR · 32.00 6 X @4.00 DEPT04 · 24.00 ST · 38.50 50% % · 19.25 ERR CORR · 19.25 ST · 38.50 5% % · 1.93 REFUND ······ DEPT02 · 2.00 ERR CORR · 2.00 REFUND ······ DEPT02 · 2.20 TOTAL · 34.37 CASH · 20.00 ERR CORR · 20.00 CASH · 15.00 CHARGE · 19.37</p>
---	---	--

Het verwijderen van alle artikels in een transactie

OPERATIE	TICKET
<div style="display: flex; flex-direction: column; align-items: center;"> <div style="display: flex; gap: 5px;"> <div style="border: 1px solid black; padding: 2px;">1</div> <div style="border: 1px solid black; padding: 2px;">00</div> <div style="border: 1px solid black; padding: 2px;">+ 1</div> </div> <div style="display: flex; gap: 5px;"> <div style="border: 1px solid black; padding: 2px;">2</div> <div style="border: 1px solid black; padding: 2px;">00</div> <div style="border: 1px solid black; padding: 2px;">- 2</div> </div> <div style="display: flex; gap: 5px;"> <div style="border: 1px solid black; padding: 2px;">3</div> <div style="border: 1px solid black; padding: 2px;">00</div> <div style="border: 1px solid black; padding: 2px;">x 3</div> </div> <div style="display: flex; gap: 5px;"> <div style="border: 1px solid black; padding: 2px;">4</div> <div style="border: 1px solid black; padding: 2px;">00</div> <div style="border: 1px solid black; padding: 2px;">± 4</div> </div> <div style="border: 1px solid black; padding: 2px; margin-top: 5px;">SUB TOTAL</div> </div>	<div style="border: 1px solid black; padding: 5px;"> <p>REG 15-03-2002 11:45 000028</p> <p>DEPT01 · 1.00 DEPT02 · 2.00 DEPT03 · 3.00 DEPT04 · 4.00 CANCEL TTL </p> </div>
<p>Drukken op toets is nodig om de volledige transactie te verwijderen.</p> <p style="text-align: center;"></p>	

Belangrijk!

- Noteer dat het aantal te verwijderen lijnen binnen een transactie beperkt is (24 ~ 40 lijnen) en afhankelijk is van de complexiteit van de transactie. Indien u probeert een transactie te verwijderen, die deze limiet overschrijdt dan krijgt u een foutmelding. Bij deze foutmelding, registreer deze lijnen in RF positie.

Openen van de lade

U kan deze procedure gebruiken om de lade te openen, zonderte registreren. Deze operatie dient u buiten een verkoopsticket uit te voeren.

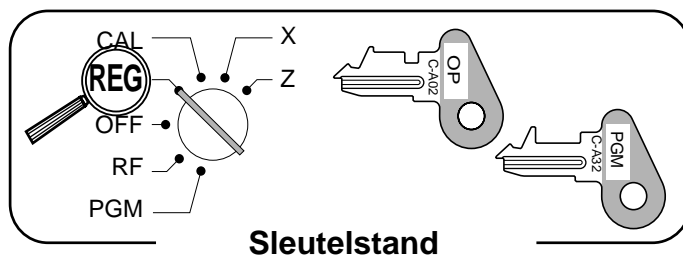

OPERATIE	TICKET
	<div style="border: 1px solid black; padding: 5px;"> <p>REG 15-03-2002 11:50 000029</p> <p>#/NS </p> </div>

Bedienden toekennen

Bediendenaam kan geprint worden op ticket/journaal.



Bediende aan- en afmelden

Telkens u een registratie begint, dient de bediende zich aan te melden.

**REG/RF/
CAL/X/Z**

Sleutelstand

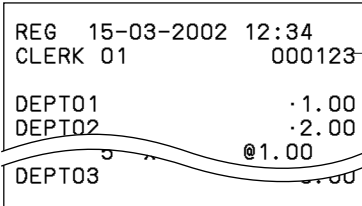
Bediende aanmelden

	OPERATIE	TICKET
Meld bediende 1 aan:	1 → 	 <p>Bediendenaam/ticket Nr.</p>
Meld bediende 2 aan:	2 → 	
⋮		
⋮		

Bediende afmelden

	OPERATIE
Meld bediende af:	0 → 

- De bediende wordt ook afgemeld wanneer u de sleutel plaatst in de OFF positie.

Belangrijk!

- De foutcode "E08" verschijnt op het scherm wanneer u probeert te registreren of een rapport te printen zonder een bediende aan te melden.
- De aangemelde bediende is ook vermeld op het ticket/journaal.

Programmatie omschrijvingen/berichten

De volgende omschrijvingen en berichten kunnen geprogrammeerd worden:

- Bediendenamen
- Berichten (logo-, commercieel- en eindbericht)
- Departementen
- PLUs

Programmatie namen bedienden en ticketberichten

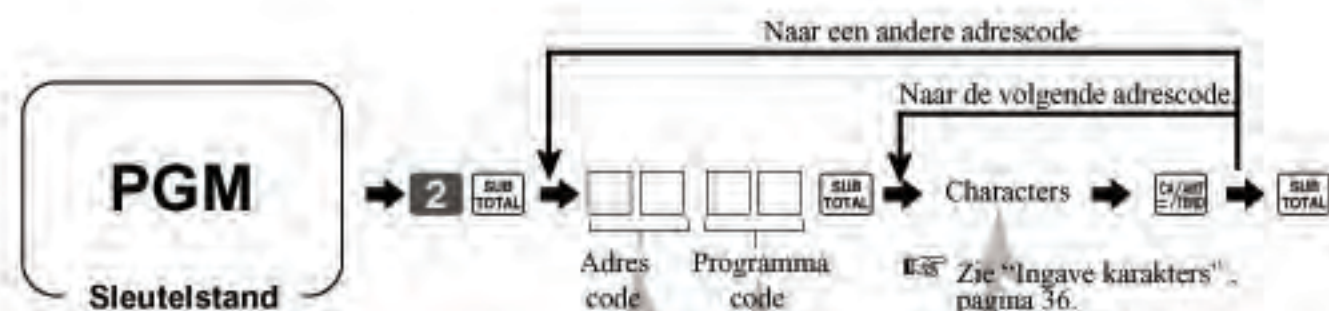

Namen van de bedienden

Adres Nr.	Programma code	Inhoud	Initieel	Uw omschrijving			
01	07	Clerk 01	CLERK 01				
02		Clerk 02	CLERK 02				
03		Clerk 03	CLERK 03				
04		Clerk 04	CLERK 04				
		Clerk 09	CLERK 05				
10		Clerk 10	CLERK 10				

Programmatie

Ticketberichten

Adres Nr.	Programma code	Inhoud	Initieel	Uw omschrijving
01	32	1ste lijn logo bericht		
02		2de lijn logo bericht	YOUR RECEIPT	
03		3de lijn logo bericht	THANK YOU	
04		4de lijn logo bericht	CALL AGAIN	
05		5de lijn logo bericht		
06		6de lijn logo bericht		
07		1ste lijn van commercieel bericht		
08		2de lijn van commercieel bericht		
09		3de lijn van commercieel bericht		
10		4de lijn van commercieel bericht		
11		5de lijn van commercieel bericht		
12		1ste lijn van eindbericht		
13		2de lijn van eindbericht		
14		3de lijn van eindbericht		
15		4de lijn van eindbericht		
16		5de lijn van eindbericht		
17				TAX INVOICE
18				* INDICATES
19				TAXABLE SUPPLY

Programmatie departementsomschrijving

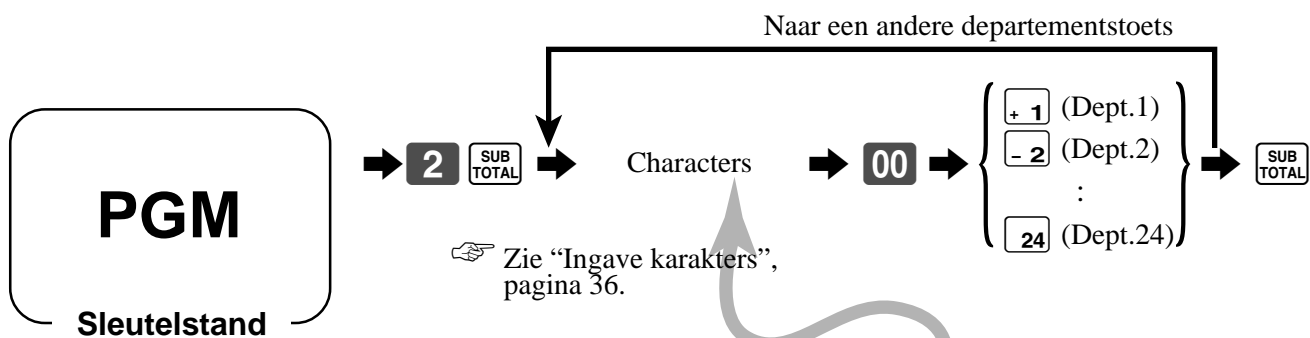

Inhoud	Initieel	Uwomschrijving
Department 01	DEPT01	
Department 02	DEPT02	
Department 03	DEPT03	
Department 04	DEPT04	
Department 05	DEPT05	
Department 06	DEPT06	
Department 07	DEPT07	
Department 08	DEPT08	
Department 09	DEPT09	
Department 10	DEPT10	
Department 11	DEPT11	
Department 12	DEPT12	
Department 13	DEPT13	
Department 14	DEPT14	
Department 15	DEPT15	
Department 16	DEPT16	
Department 17	DEPT17	
Department 23	DEPT23	
Department 24	DEPT24	

Programmatie PLU-omschrijving

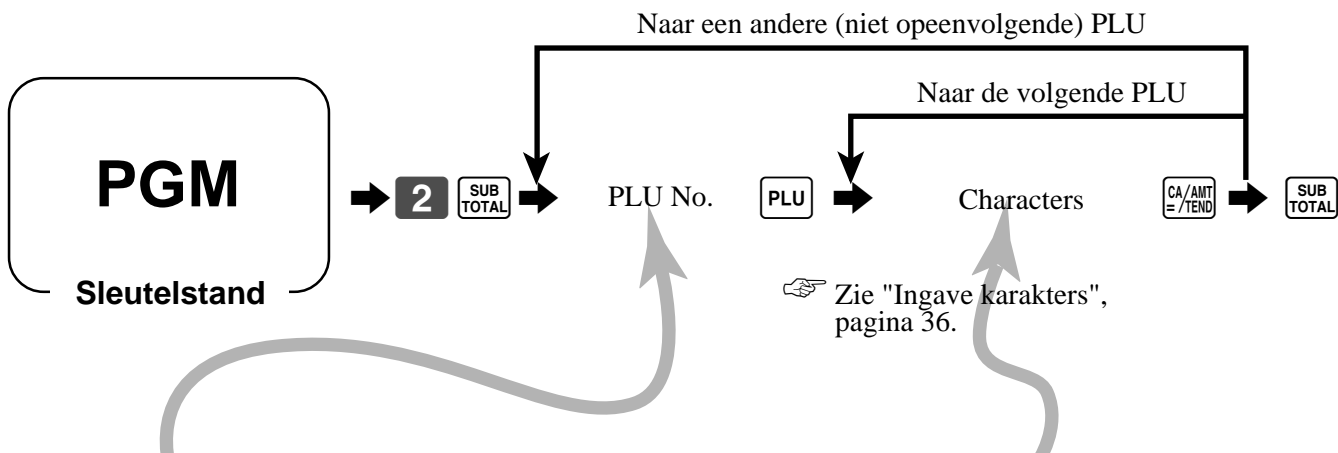

PLU No.	Artikel	Initieel	
001	PLU001	PLU0001	
002	PLU002	PLU0002	
003	PLU003	PLU0003	
004	PLU004	PLU0004	
005	PLU005	PLU0005	
006	PLU006	PLU0006	
007	PLU007	PLU0007	
008	PLU008	PLU0008	
009	PLU009	PLU0009	
010	PLU010	PLU0010	
011	PLU011	PLU0011	
012	PLU012	PLU0012	
013	PLU013	PLU0013	
014	PLU014	PLU0014	
015	PLU015	PLU0015	
016	PLU016	PLU0016	
017	PLU017	PLU0017	
018	PLU018	PLU0018	
019	PLU019	PLU0019	
020	PLU020	PLU0020	
021	PLU021	PLU0021	
022	PLU022	PLU0022	
023	PLU023	PLU0023	
024	PLU024	PLU0024	
025	PLU025	PLU0025	
026	PLU026	PLU0026	
027	PLU027	PLU0027	
028	PLU028	PLU0028	
029	PLU029	PLU0029	
030	PLU030	PLU0030	
031	PLU031	PLU0031	
032	PLU032	PLU0032	
033	PLU033	PLU0033	
034	PLU034	PLU0034	
035	PLU035	PLU0035	
036	PLU036	PLU0036	
037	PLU037	PLU0037	
038	PLU038	PLU0038	
039	PLU039	PLU0039	
1198	PLU1198	PLU1198	
1199	PLU1199	PLU1199	
1200	PLU1200	PLU1200	

Ingave karakters

Karakters worden ingevoerd via het karakter-toetsenbord of door codes.

Via het karakter-toetsenbord

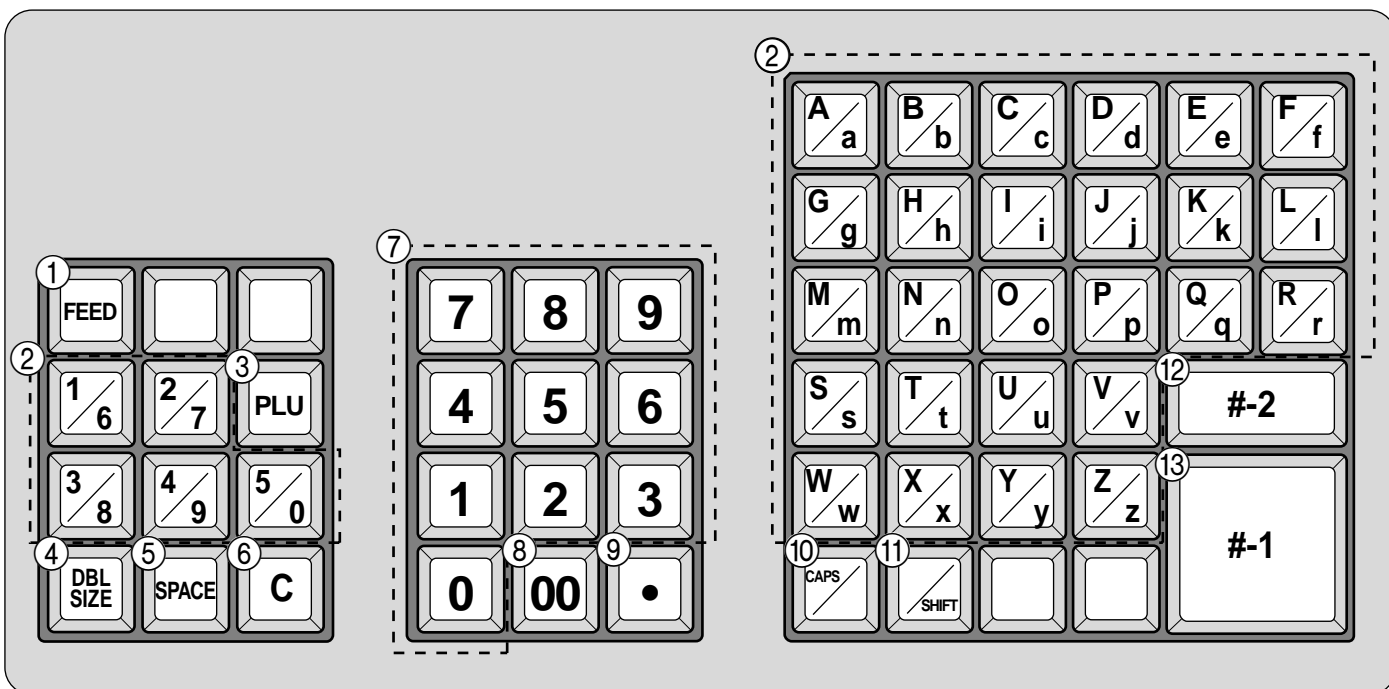

- ① **Feed / Papier toets**
Hou deze toets ingedrukt om het papier door te voeren.
- ② **Alphabet / Alf numerieke toetsen**
Gebruikt om karakters in te geven.
- ③ **PLU / Artikelnr. toets**
Gebruikt om PLU(artikel)-nrs in te geven.
- ④ **Double size letter / Dubbel toets**
Specificeert dat het volgend karakter van dubbele grootte is. U drukt deze toets in, telkens voor een karakter van dubbele grootte.
- ⑤ **Space / Spatie toets**
Plaatst een spatie bij het indrukken.
- ⑥ **Clear / Wis toets**
Wist alle ingebrachte karakters.
- ⑦ **Numeric / Numerieke toetsen**
Gebruikt om programma-codes, adrescodes en karaktercodes in te geven.
- ⑧ **Character fixed / Eind-karakter toets**
Indrukken, wanneer alle karakters werden weergegeven.
- ⑨ **Backspace/Character code fixed toets**
Registreert de ingave van een karakter via code (2 of 3 c.). Wist het laatst ingegeven karakter, vergelijkbaar met de "backspace" PC-toets.
- ⑩ **CAPS / Hoofdlettertype toets**
Drukken op deze toets wisselt het karaktertype van kleine letters naar hoofdletters.
- ⑪ **Shift / Kleinlettertype toets**
Drukken op deze toets wisselt het karaktertype van hoofdletters naar kleine letters.
- ⑫ **Program end / Einde programma-toets**
Beëindigt de karakter-programmatie.
- ⑬ **Character enter / Bevestigingstoets**
Registreert de geprogrammeerde karakters.



Voorbeeld:

Voer " **AM** p p l e M J M u i c e " in, toets "DBL SIZE", "A", "SHIFT", "p", "p", "l", "e", "SPACE", "CAPS", "J", "SHIFT", "u", "i", "c", "e" in.

Karakters inbrengen via code







Telkens u een karakter ingeeft, kies de karaktercode via de karaktercodelijst (onderaan) en druk op de  toets om het te plaatsen.

Voorbeeld:

Vb.: “ **A** **M** p p l e M J u i c e ”,
ingave “ 255  65  112  112  108  101  32  74  117  105  99  101  ”.

Karaktercodelijst

Chara	Code	Chara	Code	Chara	Code	Chara	Code	Chara	Code	Chara	Code	Chara	Code
Space	32	0	48	@	64	P	80	'	96	p	112	Ç	128
!	33	1	49	A	65	Q	81	a	97	q	113	ü	129
"	34	2	50	B	66	R	82	b	98	r	114	é	130
#	35	3	51	C	67	S	83	c	99	s	115	â	131
\$	36	4	52	D	68	T	84	d	100	t	116	ä	132
%	37	5	53	E	69	U	85	e	101	u	117	à	133
&	38	6	54	F	70	V	86	f	102	v	118	å	134
'	39	7	55	G	71	W	87	g	103	w	119	ç	135
(40	8	56	H	72	X	88	h	104	x	120	ê	136
)	41	9	57	I	73	Y	89	i	105	y	121	ë	137
*	42	:	58	J	74	Z	90	j	106	z	122	è	138
+	43	;	59	K	75	[91	k	107	{	123	ï	139
,	44	<	60	L	76	\	92	l	108		124	î	140
-	45	=	61	M	77]	93	m	109	}	125	ì	141
.	46	>	62	N	78	^	94	n	110	~	126	Ä	142
/	47	?	63	O	79	_	95	o	111		127	Å	143

Chara	Code	Chara	Code	Chara	Code	Chara	Code	Chara	Code	Chara	Code	Chara	Code
É	144	á	160		176	Ł	192	ö	208	Ó	224	-	240
æ	145	í	161		177	ł	193	ð	209	ß	225	±	241
Æ	146	ó	162		178	ṽ	194	É	210	Ô	226	_	242
ô	147	ú	163		179	†	195	È	211	Ò	227	3/4	243
ö	148	ñ	164	†	180	—	196	È	212	õ	228	¶	244
ò	149	Ñ	165	Á	181	†	197	€M	213	Õ	229	§	245
û	150	ª	166	Â	182	ã	198	Í	214	µ	230	÷	246
ù	151	º	167	À	183	Ã	199	Î	215	þ	231	¸	247
ÿ	152	¿	168	©	184	Ł	200	Ï	216	Þ	232	°	248
Ö	153	®	169	†	185	ł	201	¸	217	Ú	233	ˆ	249
Ü	154	¬	170		186	ł	202	ł	218	Û	234	•	250
ø	155	1/2	171	ł	187	ł	203		219	Ù	235	¹	251
£	156	1/4	172	¸	188	ł	204		220	Ý	236	³	252
Ø	157	¡	173	¢	189	—	205		221	Ý	237	²	253
×	158	«	174	¥	190	†	206	ì	222	—	238		254
f	159	»	175	ı	191	¤	207		223	'	239	Double size	255

 : enkel voor ticket/journaal printer .

“Ä”, “Ö”, “Ü” worden afgebeeld als “A”, “O”, “U”.

Rekenmachine functie

Terwijl u registreert in REG positie, kan u overgaan naar de CAL positie en dan terugkeren naar de REG positie om het berekende bedrag te hernemen.

CAL

Sleutelstand

Voorbeeld 1 (Rekenkundige formules)

OPERATIE	SCHERM
Wis	
5+3-2=	
(23-56)×78=	
12 % op 1500	

Voorbeeld 2 (Geheugenfunctie gebruiken)

OPERATIE	SCHERM/TICKET																
<table border="1"> <tr> <td rowspan="2">Art. 1</td> <td>Eh.prijs</td> <td>10.00</td> </tr> <tr> <td>Hoef.</td> <td>1</td> </tr> <tr> <td rowspan="2">Art. 2</td> <td>Eh.prijs</td> <td>20.00</td> </tr> <tr> <td>Hoef.</td> <td>1</td> </tr> <tr> <td colspan="2">Betaling</td> <td>Cash 10.00</td> </tr> <tr> <td colspan="2"></td> <td>verdeeld over 3 personen</td> </tr> </table>	Art. 1	Eh.prijs	10.00	Hoef.	1	Art. 2	Eh.prijs	20.00	Hoef.	1	Betaling		Cash 10.00			verdeeld over 3 personen	<p>Sleutel op REG</p> <p>Sleutel op CAL</p> <p>Geheugenfunctie: roept het totaal op uit het rekenmachine geheugen</p> <p>Deelt het subtotaal door 3 personen</p> <p>Sleutel op REG</p> <p>Geheugenfunctie: roept het resultaat op uit het rekenmachine geheugen</p>
Art. 1		Eh.prijs	10.00														
	Hoef.	1															
Art. 2	Eh.prijs	20.00															
	Hoef.	1															
Betaling		Cash 10.00															
		verdeeld over 3 personen															

Aanpassing zomer-/wintertijd

Het is mogelijk de interne klok één uur vooruit of achteruit te plaatsen, voor de aanpassing naar zomer- of wintertijd.





REG

Sleutelstand

OPERATIE

SCHERM

• Vooruit van 1 uur

	12-34	
* 	12-34	(Flitkert)
	13-34	Zet vooruit met 1 uur.
	0.00	

• Achteruit van 1 uur

	12-34	
- 	12-34	(Flitkert)
* 	12-34	(Flitkert)
	11-34	Zet achteruit met 1 uur.
	0.00	

Lees-/nulzet-rapporten

- **Lees-rapport = X mode**

U kan lees-rapporten afdrukken op om het even welk moment van de verkoopdag, zonder de verkoopresultaten van het kassaregister te verwijderen.

- **Nulzet-rapport = Z mode**

U dient nulzet-rapporten af te drukken op het einde van de verkoopdag.

Belangrijk!

- De nulzet-operatie geeft u een rapport en zet tevens de verkoopgegevens van de kassa op nul.
- Voer zeker de opnulzet-operatie uit op het einde van de verkoopdag. Anders zal u niet in staat zijn om een onderscheid te maken tussen de verkoopgegevens van verscheidene dagen.

Afdruk van een individueel lees-departementsrapport, lees-plurapport

Dit rapport toont de resultaten van de departementen en plus.

OPERATIE	RAPPORT																																																																						
<div style="border: 1px solid black; border-radius: 15px; padding: 10px; width: fit-content; margin: 0 auto;"> <h3 style="margin: 0;">X mode</h3> <p style="margin: 5px 0;">Sleutelstand</p> </div>																																																																							
<ul style="list-style-type: none"> • Specificeer een departement <div style="display: flex; justify-content: center; gap: 10px; margin-top: 5px;"> [+ 1], [- 2], [x 3], [+ 4], [~ 24] </div> • Specificeer een PLU <div style="display: flex; justify-content: center; gap: 5px; margin-top: 5px;"> [1] ~ [1] [2] [00] [PLU] </div> 	<table style="width: 100%; border-collapse: collapse;"> <tr> <td style="width: 15%;">X</td> <td style="width: 25%;">15-03-2002</td> <td style="width: 15%;">17:05</td> <td style="width: 10%;"></td> <td style="width: 35%;">Positie/datum/tijd</td> </tr> <tr> <td>CLERK</td> <td>01</td> <td></td> <td>000250</td> <td>Bediende/ticket Nr.</td> </tr> <tr> <td></td> <td></td> <td></td> <td>X</td> <td>Lees symbool</td> </tr> <tr> <td>DEPT01</td> <td></td> <td>QT</td> <td>15</td> <td>Departementsnaam/Aantal stuks</td> </tr> <tr> <td></td> <td>29.6%</td> <td></td> <td>-339.50</td> <td>Verkpsperc./departementsbedrag</td> </tr> <tr> <td>DEPT02</td> <td></td> <td>QT</td> <td>19</td> <td></td> </tr> <tr> <td></td> <td>5.46%</td> <td></td> <td>-62.70</td> <td></td> </tr> <tr> <td>PLU0001</td> <td></td> <td>QT</td> <td>31</td> <td>PLU naam/Aantal stuks</td> </tr> <tr> <td></td> <td>12.12%</td> <td></td> <td>-139.10</td> <td>Verkpsperc./PLU bedrag</td> </tr> <tr> <td>PLU0002</td> <td></td> <td>QT</td> <td>23</td> <td></td> </tr> <tr> <td></td> <td>29%</td> <td></td> <td>-332.67</td> <td></td> </tr> <tr> <td colspan="4">-----</td> <td></td> </tr> <tr> <td>TOTAL</td> <td></td> <td>QT</td> <td>88</td> <td>Totaal aantal stuks</td> </tr> <tr> <td></td> <td>76.1%</td> <td></td> <td>-873.97</td> <td>Totaal bedrag</td> </tr> </table>	X	15-03-2002	17:05		Positie/datum/tijd	CLERK	01		000250	Bediende/ticket Nr.				X	Lees symbool	DEPT01		QT	15	Departementsnaam/Aantal stuks		29.6%		-339.50	Verkpsperc./departementsbedrag	DEPT02		QT	19			5.46%		-62.70		PLU0001		QT	31	PLU naam/Aantal stuks		12.12%		-139.10	Verkpsperc./PLU bedrag	PLU0002		QT	23			29%		-332.67		-----					TOTAL		QT	88	Totaal aantal stuks		76.1%		-873.97	Totaal bedrag
X	15-03-2002	17:05		Positie/datum/tijd																																																																			
CLERK	01		000250	Bediende/ticket Nr.																																																																			
			X	Lees symbool																																																																			
DEPT01		QT	15	Departementsnaam/Aantal stuks																																																																			
	29.6%		-339.50	Verkpsperc./departementsbedrag																																																																			
DEPT02		QT	19																																																																				
	5.46%		-62.70																																																																				
PLU0001		QT	31	PLU naam/Aantal stuks																																																																			
	12.12%		-139.10	Verkpsperc./PLU bedrag																																																																			
PLU0002		QT	23																																																																				
	29%		-332.67																																																																				

TOTAL		QT	88	Totaal aantal stuks																																																																			
	76.1%		-873.97	Totaal bedrag																																																																			
<div style="border: 1px solid black; padding: 2px; width: fit-content; margin: 0 auto;"> SUB TOTAL </div>																																																																							

Nadat u alles heeft geselecteerd, druk op SUB TOTAL om te eindigen.

Rapportage

Afdruk van lees-financieel-rapport

Dit rapport toont u bruto-omzet, netto-omzet, cash in lade en cheque in lade.

OPERATIE	RAPPORT																																																				
<div style="border: 1px solid black; border-radius: 15px; padding: 10px; width: fit-content; margin: 0 auto;"> <p style="font-size: 24px; margin: 0;">X mode</p> <p style="margin: 5px 0;">Sleutelstand</p> <p style="text-align: center;">↓</p> <p>Gelddeclaratie *1</p> <p>(Cash-bedrag in lade #/NS)</p> <p style="text-align: center;">↓</p> <div style="border: 1px solid black; padding: 2px; display: inline-block;"> X / DATE TIME </div> </div>	<table border="1" style="width: 100%; border-collapse: collapse;"> <tr> <td>X</td> <td>15-03-2002</td> <td>17:10</td> <td>Leessymbool/datum/tijd</td> </tr> <tr> <td>CLERK</td> <td>01</td> <td>000251</td> <td>Bediende/Ticket Nr.</td> </tr> <tr> <td colspan="3" style="text-align: center;">FLASH</td> <td>X</td> </tr> <tr> <td colspan="4">Rapporttitel/leessymbool</td> </tr> <tr> <td>GROSS TOTAL</td> <td>QT</td> <td>1216</td> <td>Bruto aantal stuks</td> </tr> <tr> <td></td> <td></td> <td>·21954.50</td> <td>Bruto-omzet</td> </tr> <tr> <td>NET TOTAL</td> <td>No</td> <td>523</td> <td>Netto aantal klanten</td> </tr> <tr> <td></td> <td></td> <td>·27733.12</td> <td>Netto omzet</td> </tr> <tr> <td>CASH-INDW</td> <td></td> <td>·27289.10</td> <td>Cash in lade (b)</td> </tr> <tr> <td>#</td> <td></td> <td>·27270.00</td> <td>Gedeclareerd bedrag (a)</td> </tr> <tr> <td></td> <td></td> <td>·19.10</td> <td>Verschil (b) - (a)</td> </tr> <tr> <td>CHARGE-INDW</td> <td></td> <td>·398.00</td> <td>Krediet in lade</td> </tr> <tr> <td>CHECK-INDW</td> <td></td> <td>·332.67</td> <td>Cheque in lade</td> </tr> </table>	X	15-03-2002	17:10	Leessymbool/datum/tijd	CLERK	01	000251	Bediende/Ticket Nr.	FLASH			X	Rapporttitel/leessymbool				GROSS TOTAL	QT	1216	Bruto aantal stuks			·21954.50	Bruto-omzet	NET TOTAL	No	523	Netto aantal klanten			·27733.12	Netto omzet	CASH-INDW		·27289.10	Cash in lade (b)	#		·27270.00	Gedeclareerd bedrag (a)			·19.10	Verschil (b) - (a)	CHARGE-INDW		·398.00	Krediet in lade	CHECK-INDW		·332.67	Cheque in lade
X	15-03-2002	17:10	Leessymbool/datum/tijd																																																		
CLERK	01	000251	Bediende/Ticket Nr.																																																		
FLASH			X																																																		
Rapporttitel/leessymbool																																																					
GROSS TOTAL	QT	1216	Bruto aantal stuks																																																		
		·21954.50	Bruto-omzet																																																		
NET TOTAL	No	523	Netto aantal klanten																																																		
		·27733.12	Netto omzet																																																		
CASH-INDW		·27289.10	Cash in lade (b)																																																		
#		·27270.00	Gedeclareerd bedrag (a)																																																		
		·19.10	Verschil (b) - (a)																																																		
CHARGE-INDW		·398.00	Krediet in lade																																																		
CHECK-INDW		·332.67	Cheque in lade																																																		

*1 Gelddeclaratie:

Tel hoeveel geld er zich in de lade bevindt en breng dit bedrag in (tot max. 8 cijfers).

Het kassaregister zal automatisch de ingave met het bedrag in het kassageheugen vergelijken en het verschil tussen beide bedragen afdrukken.

Indien gelddeclaratie verplicht werd gesteld in de programmatie, kan u deze ingave niet overslaan.

Afdruk van het lees-groepsrapport



Dit rapport toont de groepstotalen.

OPERATIE	RAPPORT																																																								
<div style="border: 1px solid black; border-radius: 15px; padding: 10px; width: fit-content; margin: 0 auto;"> <p style="font-size: 24px; margin: 0;">X mode</p> <p style="margin: 5px 0;">Sleutelstand</p> <p style="text-align: center;">↓</p> <div style="display: flex; align-items: center; gap: 5px;"> <div style="border: 1px solid black; padding: 2px; font-size: 18px; font-weight: bold;">6</div> <div style="border: 1px solid black; padding: 2px; font-size: 10px;">CA/AMT =/TEND</div> </div> </div>	<table border="1" style="width: 100%; border-collapse: collapse;"> <tr> <td>X</td> <td>15-03-2002</td> <td>17:15</td> <td>Lees symbool/datum/tijd</td> </tr> <tr> <td>CLERK</td> <td>01</td> <td>000252</td> <td>Bediende/ticket Nr.</td> </tr> <tr> <td>0006</td> <td>GROUP</td> <td>X</td> <td>Rapport code/rapporttitel/ lees symbol</td> </tr> <tr> <td>01</td> <td>.....</td> <td>QT</td> <td>16</td> </tr> <tr> <td></td> <td>0.24%</td> <td></td> <td>·54.50</td> </tr> <tr> <td>02</td> <td>.....</td> <td>QT</td> <td>25</td> </tr> <tr> <td></td> <td>0.09%</td> <td></td> <td>·21.33</td> </tr> <tr> <td>03</td> <td>.....</td> <td>QT</td> <td>132</td> </tr> <tr> <td></td> <td>0.12%</td> <td></td> <td>·90.78</td> </tr> <tr> <td>.....</td> <td>.....</td> <td>QT</td> <td>6</td> </tr> <tr> <td></td> <td>0.02%</td> <td></td> <td>·4.50</td> </tr> <tr> <td colspan="4" style="border-top: 1px dashed black;"></td> </tr> <tr> <td>TOTAL</td> <td></td> <td>QT</td> <td>156</td> </tr> <tr> <td></td> <td>0.47%</td> <td></td> <td>·332.67</td> </tr> </table>	X	15-03-2002	17:15	Lees symbool/datum/tijd	CLERK	01	000252	Bediende/ticket Nr.	0006	GROUP	X	Rapport code/rapporttitel/ lees symbol	01	QT	16		0.24%		·54.50	02	QT	25		0.09%		·21.33	03	QT	132		0.12%		·90.78	QT	6		0.02%		·4.50					TOTAL		QT	156		0.47%		·332.67
X	15-03-2002	17:15	Lees symbool/datum/tijd																																																						
CLERK	01	000252	Bediende/ticket Nr.																																																						
0006	GROUP	X	Rapport code/rapporttitel/ lees symbol																																																						
01	QT	16																																																						
	0.24%		·54.50																																																						
02	QT	25																																																						
	0.09%		·21.33																																																						
03	QT	132																																																						
	0.12%		·90.78																																																						
.....	QT	6																																																						
	0.02%		·4.50																																																						
TOTAL		QT	156																																																						
	0.47%		·332.67																																																						

Maak dit rapport voor het dagelijkse opnulzet-rapport, anders zijn deze groepstotalen reeds op nul gezet.

Afdruk van lees-/nulzet-PLU-rapport



Dit rapport toont de PLU(artikel)-totalen.

OPERATIE		RAPPORT																																																									
Lees: X stand Nulzet: Z stand Sleutelstand   		<table border="1"> <tr> <td>Z</td> <td>15-03-2002</td> <td>17:25</td> <td>Nulzet positie/datum/tijd</td> </tr> <tr> <td>CLERK</td> <td>01</td> <td>000254</td> <td>Bediende/ticket Nr.</td> </tr> <tr> <td>0001</td> <td>PLU</td> <td>Z 0001</td> <td>Rapport code/rapporttitel/nulzet symbool/nulzetteller</td> </tr> <tr> <td>PLU0001</td> <td>QT</td> <td>16</td> <td>PLU0001/Aantal stuks</td> </tr> <tr> <td>0.24%</td> <td></td> <td>-54.50</td> <td>Verkpsperc./PLU001 bedrag</td> </tr> <tr> <td>PLU0002</td> <td>QT</td> <td>25</td> <td></td> </tr> <tr> <td>0.09%</td> <td></td> <td>-21.33</td> <td></td> </tr> <tr> <td>PLU0003</td> <td>QT</td> <td>132</td> <td></td> </tr> <tr> <td>0.12%</td> <td></td> <td>-90.78</td> <td></td> </tr> <tr> <td>PLU0400</td> <td>QT</td> <td>6</td> <td></td> </tr> <tr> <td>0.02%</td> <td></td> <td>-4.50</td> <td></td> </tr> <tr> <td colspan="4">-----</td> </tr> <tr> <td>TOTAL</td> <td>QT</td> <td>156</td> <td>Totaal aantal stuks</td> </tr> <tr> <td>100%</td> <td></td> <td>-21960.90</td> <td>Totaal bedrag</td> </tr> </table>		Z	15-03-2002	17:25	Nulzet positie/datum/tijd	CLERK	01	000254	Bediende/ticket Nr.	0001	PLU	Z 0001	Rapport code/rapporttitel/nulzet symbool/nulzetteller	PLU0001	QT	16	PLU0001/Aantal stuks	0.24%		-54.50	Verkpsperc./PLU001 bedrag	PLU0002	QT	25		0.09%		-21.33		PLU0003	QT	132		0.12%		-90.78		PLU0400	QT	6		0.02%		-4.50		-----				TOTAL	QT	156	Totaal aantal stuks	100%		-21960.90	Totaal bedrag
Z	15-03-2002	17:25	Nulzet positie/datum/tijd																																																								
CLERK	01	000254	Bediende/ticket Nr.																																																								
0001	PLU	Z 0001	Rapport code/rapporttitel/nulzet symbool/nulzetteller																																																								
PLU0001	QT	16	PLU0001/Aantal stuks																																																								
0.24%		-54.50	Verkpsperc./PLU001 bedrag																																																								
PLU0002	QT	25																																																									
0.09%		-21.33																																																									
PLU0003	QT	132																																																									
0.12%		-90.78																																																									
PLU0400	QT	6																																																									
0.02%		-4.50																																																									

TOTAL	QT	156	Totaal aantal stuks																																																								
100%		-21960.90	Totaal bedrag																																																								

Afdruk van lees-/nulzet-uurrapport

Dit rapport geeft het totaal per tijdszone.

OPERATIE		RAPPORT																																																									
Lees: X stand Nulzet: Z stand Sleutelstand   		<table border="1"> <tr> <td>Z</td> <td>15-03-2002</td> <td>17:30</td> <td>Nulzet symbool/datum/tijd</td> </tr> <tr> <td>CLERK</td> <td>01</td> <td>000255</td> <td>Bediende/ticket Nr.</td> </tr> <tr> <td>0002</td> <td>HOURLY</td> <td>Z 0001</td> <td>Rapport code/rapporttitel/nulzet symbool/nulzetteller</td> </tr> <tr> <td>00:00-01:00</td> <td>No</td> <td>6</td> <td>Tijdszone/aantal klanten</td> </tr> <tr> <td></td> <td></td> <td>-4.50</td> <td>Zakencijfer</td> </tr> <tr> <td>01:00-02:00</td> <td>No</td> <td>25</td> <td></td> </tr> <tr> <td></td> <td></td> <td>-21.33</td> <td></td> </tr> <tr> <td>02:00-03:00</td> <td>No</td> <td>132</td> <td></td> </tr> <tr> <td></td> <td></td> <td>-90.78</td> <td></td> </tr> <tr> <td>23:00-24:00</td> <td>No</td> <td>1</td> <td></td> </tr> <tr> <td></td> <td></td> <td>-1.50</td> <td></td> </tr> <tr> <td colspan="4">-----</td> </tr> <tr> <td>TOTAL</td> <td>No</td> <td>56</td> <td>Totaal aantal klanten</td> </tr> <tr> <td></td> <td></td> <td>-1338.40</td> <td>Totaal bedrag</td> </tr> </table>		Z	15-03-2002	17:30	Nulzet symbool/datum/tijd	CLERK	01	000255	Bediende/ticket Nr.	0002	HOURLY	Z 0001	Rapport code/rapporttitel/nulzet symbool/nulzetteller	00:00-01:00	No	6	Tijdszone/aantal klanten			-4.50	Zakencijfer	01:00-02:00	No	25				-21.33		02:00-03:00	No	132				-90.78		23:00-24:00	No	1				-1.50		-----				TOTAL	No	56	Totaal aantal klanten			-1338.40	Totaal bedrag
Z	15-03-2002	17:30	Nulzet symbool/datum/tijd																																																								
CLERK	01	000255	Bediende/ticket Nr.																																																								
0002	HOURLY	Z 0001	Rapport code/rapporttitel/nulzet symbool/nulzetteller																																																								
00:00-01:00	No	6	Tijdszone/aantal klanten																																																								
		-4.50	Zakencijfer																																																								
01:00-02:00	No	25																																																									
		-21.33																																																									
02:00-03:00	No	132																																																									
		-90.78																																																									
23:00-24:00	No	1																																																									
		-1.50																																																									



TOTAL	No	56	Totaal aantal klanten																																																								
		-1338.40	Totaal bedrag																																																								

Rapportage

Rapportage

Afdruk lees-/nulzet- maandverslag



Dit rapport toont een maandsplitsing van de verkopen.

OPERATIE		RAPPORT																																																													
Lees: X stand Nulzet: Z stand Sleutelstand  		<table border="1"> <tr> <td>Z</td> <td>15-03-2002</td> <td>17:35</td> <td>Nulzet symbool/datum/tijd</td> </tr> <tr> <td>CLERK</td> <td>01</td> <td>000256</td> <td>Bediende/ticket Nr.</td> </tr> <tr> <td>0003</td> <td>MONTHLY</td> <td>Z 0001</td> <td>Rapport code/rapporttitel/nulzet symbool/nulzetteller</td> </tr> <tr> <td>1</td> <td>...</td> <td>No</td> <td>Datum v.d. maand/Aantal klanten</td> </tr> <tr> <td></td> <td></td> <td>6</td> <td>Zakencijfer</td> </tr> <tr> <td></td> <td></td> <td></td> <td>·4.50</td> </tr> <tr> <td>2</td> <td>...</td> <td>No</td> <td></td> </tr> <tr> <td></td> <td></td> <td></td> <td>·21.33</td> </tr> <tr> <td>3</td> <td>...</td> <td>No</td> <td></td> </tr> <tr> <td></td> <td></td> <td></td> <td>·90.78</td> </tr> <tr> <td colspan="4">-----</td> </tr> <tr> <td>31</td> <td>...</td> <td>No</td> <td>·1.50</td> </tr> <tr> <td colspan="4">-----</td> </tr> <tr> <td>TOTAL</td> <td></td> <td>No</td> <td>56</td> </tr> <tr> <td></td> <td></td> <td></td> <td>·1338.40</td> </tr> </table>		Z	15-03-2002	17:35	Nulzet symbool/datum/tijd	CLERK	01	000256	Bediende/ticket Nr.	0003	MONTHLY	Z 0001	Rapport code/rapporttitel/nulzet symbool/nulzetteller	1	...	No	Datum v.d. maand/Aantal klanten			6	Zakencijfer				·4.50	2	...	No					·21.33	3	...	No					·90.78	-----				31	...	No	·1.50	-----				TOTAL		No	56				·1338.40
Z	15-03-2002	17:35	Nulzet symbool/datum/tijd																																																												
CLERK	01	000256	Bediende/ticket Nr.																																																												
0003	MONTHLY	Z 0001	Rapport code/rapporttitel/nulzet symbool/nulzetteller																																																												
1	...	No	Datum v.d. maand/Aantal klanten																																																												
		6	Zakencijfer																																																												
			·4.50																																																												
2	...	No																																																													
			·21.33																																																												
3	...	No																																																													
			·90.78																																																												



31	...	No	·1.50																																																												

TOTAL		No	56																																																												
			·1338.40																																																												

Afdruk lees-/nulzetverslag van het elektronisch journaal

OPERATIE		RAPPORT																																																																									
Lees: X stand Nulzet: Z stand Sleutelstand   		<table border="1"> <tr> <td>X</td> <td>15-03-2002</td> <td>17:35</td> <td>Lees symbool/datum/tijd</td> </tr> <tr> <td>CLERK</td> <td>01</td> <td>000257</td> <td>Bediende/ticket Nr.</td> </tr> <tr> <td>0058</td> <td>E-JOURNAL</td> <td>X</td> <td>Rapport code/rapporttitel/lees symbool</td> </tr> <tr> <td>REG</td> <td>15-03-2002</td> <td>12:33</td> <td></td> </tr> <tr> <td>CLERK</td> <td>01</td> <td>000122</td> <td></td> </tr> <tr> <td></td> <td></td> <td></td> <td>·2.00</td> </tr> <tr> <td colspan="4">-----</td> </tr> <tr> <td>TAX-AMT</td> <td>1</td> <td></td> <td>·0.15</td> </tr> <tr> <td>TAX</td> <td>1</td> <td></td> <td>·3.15</td> </tr> <tr> <td>CASH</td> <td></td> <td></td> <td></td> </tr> <tr> <td></td> <td>2</td> <td>No</td> <td></td> </tr> <tr> <td colspan="4">-----</td> </tr> <tr> <td>REG</td> <td>15-03-2002</td> <td>12:35</td> <td></td> </tr> <tr> <td>CLERK</td> <td>01</td> <td>000124</td> <td></td> </tr> <tr> <td>DEPT01</td> <td></td> <td></td> <td>·1.00</td> </tr> <tr> <td>DEPT02</td> <td></td> <td></td> <td>·2.00</td> </tr> <tr> <td></td> <td>5</td> <td>X</td> <td>@1.00</td> </tr> <tr> <td>DEPT03</td> <td></td> <td></td> <td>·5.00</td> </tr> </table>		X	15-03-2002	17:35	Lees symbool/datum/tijd	CLERK	01	000257	Bediende/ticket Nr.	0058	E-JOURNAL	X	Rapport code/rapporttitel/lees symbool	REG	15-03-2002	12:33		CLERK	01	000122					·2.00	-----				TAX-AMT	1		·0.15	TAX	1		·3.15	CASH					2	No		-----				REG	15-03-2002	12:35		CLERK	01	000124		DEPT01			·1.00	DEPT02			·2.00		5	X	@1.00	DEPT03			·5.00
X	15-03-2002	17:35	Lees symbool/datum/tijd																																																																								
CLERK	01	000257	Bediende/ticket Nr.																																																																								
0058	E-JOURNAL	X	Rapport code/rapporttitel/lees symbool																																																																								
REG	15-03-2002	12:33																																																																									
CLERK	01	000122																																																																									
			·2.00																																																																								

TAX-AMT	1		·0.15																																																																								
TAX	1		·3.15																																																																								
CASH																																																																											
	2	No																																																																									

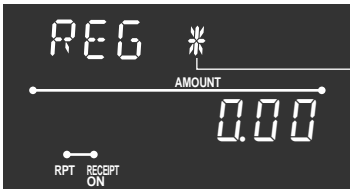
REG	15-03-2002	12:35																																																																									
CLERK	01	000124																																																																									
DEPT01			·1.00																																																																								
DEPT02			·2.00																																																																								
	5	X	@1.00																																																																								
DEPT03			·5.00																																																																								
<p>(rapport startdatum) Indien niet ingevuld, begin bij startrecord.</p> <p></p> <p>(rapport start ticket Nr.) Indien niet ingevuld, begin bij startrecord.</p> <p></p>		<p>(Geheugen op nul) enkel in Z-positie</p> <p>• Electronisch journaal geheugen bijna vol en geheugen vol:</p>																																																																									
		 <p>Electronisch journaal geheugen bijna vol</p>																																																																									

Belangrijk!

- Wanneer de kassa het bovenstaande teken toont, druk het rapport af (indien nodig) en zet het geheugen direct op nul. (Als u het rapport niet nodig heeft, voer "4058" in i.p.v. "58".)
- Maak dit rapport voor het dagelijkse opnulzetrapport, anders kan dit rapport niet worden afgedrukt.

Afdruk van het dagelijkse lees-/opnulzet-rapport

Dit rapport toont de verkoopscijfers, met de uitzondering van de PLUs.

OPERATIE

RAPPORT

Lees: **X mode**
 Nulzet: **Z mode**
Sleutelstand



Gelddeclaratie *1

(Bedrag: totaal Cash in lade)



CA/AMT
 =/TEND

Z	15-03-2002	17:20	Nulzet symbool/datum/tijd
CLERK 01		000258	Bediende/ticket Nr.
0000	DAILY	Z 0001	Rapport code/rapporttitel/Z symbool/nulzetteller
DEPT01	QT	1015	Departementsomschr./Aantal stuks *2
47.07%		10339.50	Verkpsperc./departem.bedrag *2
DEPT02	QT	19	
31.87%		7000.70	
DEPT03	QT	31	
18.84%		4139.10	
DEPT04	QT	23	
1.51%		332.67	
NON-LINK DPT	QT	10	Niet-geb.departement Aantal stuks
0.43%		94.90	Niet-geb. departementsbedrag

GROSS TOTAL	QT	1253	At.stuks bruto-omzet
		21960.90	Bruto-omzet
NET TOTAL	No	545	Aantal klanten
		30217.63	Netto-omzet
CASH-INDW		29903.06	Cash in lade (b)
#		29903.06	Gedeclareerd bedrag (a)
		0.00	Verschil (b) - (a)
CHARGE-INDW		183.60	Krediet in lade
CHECK-INDW		197.17	Cheque in lade
CE-CASH 1		¥7,000	Vreemde munt cash in lade
CE-CHECK 1		¥4,000	Vreemde munt cheque in lade
TAX-AMT 1		732.56	BTW1 excl.bedrag *3

TAX 1		43.96	BTW1 bedrag *3
TAX-AMT 2		409.72	BTW2 excl.bedrag *3
TAX 2		21.55	BTW2 bedrag *3
TAX-AMT 3		272.50	BTW3 excl.bedrag *3
TAX 3		8.18	BTW3 bedrag *3
TAX-AMT 4		5.50	BTW4 excl.bedrag *3
TAX 4		0.06	BTW4 bedrag *3
TAX		73.75	BTW tot.
ROUNDING AMT		4.75	NIET GELDIG VOOR EUROPA
CANCEL TTL	No	2	Teller: ticketannulaties
		108.52	Bedrag: ticketannulaties
RF-MODE TTL	No	2	Teller: Refund stand operaties
		3.74	Bedrag: Refund stand bedrag
CALCULATOR	No	10	CAL stand teller

CASH	No	81	Teller: Cash
		836.86	Bedrag: Cash
CHARGE	No	10	Teller: Krediet
		197.17	Bedrag: Krediet
CHECK	No	9	Teller: Cheque
		183.60	Bedrag: Cheque
RC	No	2	Teller: In Kas
		78.00	Bedrag: In Kas
PD	No	1	Teller: Uit Kas
		6.80	Bedrag: Uit Kas
-	No	8	Teller: Reductie
		3.00	Bedrag: Reductie
%	No	10	Teller: %
		4.62	Bedrag: %
REFUND	No	7	Teller: terug
		27.79	Bedrag: terug
ERR CORR	No	10	Teller: fout
		12.76	Bedrag: fout
#/NS	No	5	Teller: lade open/ref.nr.

CLERK 01	No	12	Teller:bed. 1
		127.63	Bedrag: bed. 1

CLERK 02	No	6	Bediende in opleiding
		27.63	

CLERK 03	No	24	

GRND TTL		0000351217.63	Groototaal
		000001---»000253	Reeks ticketnrs. van de dag

*1 Gelddeclaratie:

Tel hoeveel geld er zich in de lade bevindt en breng dit bedrag in (tot max. 8 cijfers).

Het kassaregister zal automatisch de ingave met het bedrag in het kassageheugen vergelijken en het verschil tussen beide bedragen afdrukken.

Indien gelddeclaratie verplicht werd gesteld in de programmatie, kan u deze ingave niet overslaan.

*2 Nulwaarden voor departementen (de waarde en het aantal zijn beide nul) worden niet afgedrukt.

*3 Het bedrag excl.BTW en BTW-bedrag worden enkel afgedrukt als de BTW-tabel is geprogrammeerd.

Rapportage

Afdruk van periodiek-1/-2 lees-/nulzet-rapporten

Deze rapporten tonen de verkopen naar gelang de periode, die u wenst.

OPERATIE

RAPPORT

Lees: **X stand**
 Nulzet: **Z stand**
 Sleutelstand



1 0 0 (Periode-1 Lees)
3 0 0 (Periode-2 Lees)
2 0 0 (Periode-1 Nulzet)
4 0 0 (Periode-2 Nulzet)



CA/AMT
 =/TEND

Z	15-03-2002	17:40	Nulzet symbool/datum/tijd
CLERK 01	000257		Bediende/ticket Nr.
0200 PERIODIC-1	ZZ0001		Rapport code/rapporttitel/ZZsymbool/nulzetteller
DEPT01	QT	1015	Departementsomschr./Aantal stuks *1
47.07%		·10339.50	Verkpsperc./departem.bedrag *1
DEPT02	QT	19	
31.87%		·7000.70	
DEPT03	QT	31	
18.84%		·4139.10	
DEPT04	QT	23	
1.51%		·332.87	
NON-LINK DPT	QT	10	Niet-geb.departement Aantal stuks
0.43%		·94.90	Niet-geb. departementsbedrag

GROSS TOTAL	QT	1253	At.stuks bruto-omzet
		·21960.90	Bruto-omzet
NET TOTAL	No	545	Aantal klanten
		·30217.63	Netto-omzet
CASH-INDW		·29903.06	Cash in lade
CHARGE-INDW		·183.60	Krediet in lade
CHECK-INDW		·197.17	Cheque in lade
TAX-AMT 1		·732.56	BTW1 excl.bedrag *2
TAX 1		·43.96	BTW1 bedrag *2
TAX-AMT 2		·409.72	BTW2 excl.bedrag *2
TAX 2		·21.55	BTW2 bedrag *2
TAX-AMT 3		·272.50	BTW3 excl.bedrag *2
TAX 3		·8.18	BTW3 bedrag *2
TAX-AMT 4		·5.50	BTW4 excl.bedrag *2
TAX 4		·0.06	BTW4 bedrag *2
TAX		·73.75	BTW tot.
ROUNDING AMT		·4.75	NIET GELDIG VOOR EUROPA
CANCEL TTL	No	2	Aantal ticketannulaties
		·108.52	Bedrag ticketannulaties

RF-MODE	TTL	No	2	Refund stand aantal operaties
			·3.74	Refund stand bedrag
CALCULATOR		No	10	CAL stand teller

CASH		No	81	Teller: Cash
			·836.86	Bedrag: Cash
CHARGE		No	10	Teller: Krediet
			·197.17	Bedrag: Krediet
CHECK		No	9	Teller: Cheque
			·183.60	Bedrag: Cheque
RC		No	2	Teller: In Kas
			·78.00	Bedrag: In Kas
PD		No	1	Teller: Uit Kas
			·6.80	Bedrag: Uit Kas
-		No	8	Teller: Reductie
			·3.00	Bedrag: Reductie
%		No	10	Teller: %
			·4.62	Bedrag: %
REFUND		No	7	Teller: terug
			·27.79	Bedrag: terug
ERR CORR		No	10	Teller: fout
			·12.76	Bedrag: fout
#/NS		No	5	Teller: lade open/ref.nr.

CLERK 01		No	12	Teller:bed. 1
			·127.63	Bedrag:bed. 1

CLERK 02		No	6	Bediende in opleiding
			·27.63	

CLERK 03		No	24	
			·217.63	

*1 Nulwaarden voor departementen (de waarde en het aantal zijn beide nul) worden niet afgedrukt.

*2 Het bedrag excl.BTW en BTW-bedrag worden enkel afgedrukt als de BTW-tabel is geprogrammeerd.

LEES KASSAPROGRAMMA UIT

Afdrukken eenheidsprijzen/percentages (geen PLUs)

OPERATIE

RAPPORT

PGM stand

Sleutelstand

1 SUB
TOTAL

SUB
TOTAL

PGM1 10-03-2002 09:30	Positie/datum/tijd
CLERK 01 000010	Bediende/Ticketnr.
PGM1.....	Programma 1
DEPT01 T1 @1.00	Dept. omschr./BTW status/eh.prijs
DEPT02 @2.00	
DEPT23 @0.00	
DEPT24 @0.00	
- @0.00	Reductie bedrag
% 12.34%	Kortingspercentage
CURR EXG 105.05	Koers vreemde munt

Afdrukken van de PLUs

OPERATIE

RAPPORT

PGM stand

Sleutelstand

6 SUB
TOTAL

SUB
TOTAL

PGM6 10-03-2002 09:45	Positie/datum/tijd
CLERK 01 000013	Bediende/ticketnr.
PGM6.....	Programma 6
PLU0001 T1 0001	PLUomschr./BTW symbool/PLU Nr.
000010000 @1.00	Status progr./eh.prijs
PLU0002 0002	
000000000 @2.00	
PLU0003 0003	
000000000 @3.00	
PLU0004 0004	
000000000 @4.00	
PLU0005 0005	
000000000 @5.00	
PLU0006 0006	
000000000 @6.00	
PLU0007 T2 0007	
000020000 @7.00	
PLU0008 0008	
000000000 @8.00	
PLU0009 0009	
000000000 @9.00	
PLU0010 0010	
000000000 @10.00	
PLU0499 0000	
000020000 @499.00	
PLU0500 0500	
000000000 @500.00	

Rapportage

Fouten oplossen

Hier vindt u een beschrijving van de operationele problemen en hoe ze op te lossen.

Als er iets fout loopt

Fouten worden gemeld via een fouttoon. Wanneer dit gebeurt, raadpleeg dan even de onderstaande lijst en de oplossing is er voor uw probleempje.

Toont het scherm een foutcode ?

Neen

Ja



Foutcode (Bericht)	Betekenis	Actie
E01 (ERR-MODE)	Sleutelpositie werd gewijzigd voor de afsluiting.	Keer terug naar de originele positie en sluit de operatie af.
E08 (SIGN-ON)	Registratie zonder ingave van bediendenummer.	Breng bediendenummer in.
E10 (PRNT-LID)	Printer-arm is niet gesloten.	Sluit de printer-arm.
E11 (DRW-OPEN)	Poging om te registreren, wanneer de lade openstaat.	Sluit de geldlade.
E12 (JPAP-END)	Einde journaalrol	Plaats de "Casio"-papierrol.
E14 (RPAP-END)	Einde ticketrol	Plaats de "Casio"-papierrol.
E27 (BUF-FULL)	Buffer annulatieticket is vol.	Sluit de transactie af.
E31 (PRESS-ST)	Poging tot finalisatie zonder de sub totaal-toets in te geven.	Druk op de toets.
E33 (TEND-AMT)	Poging tot finalisatie zonder het bedrag in te geven.	Breng het bedrag in.
E35 (CNG-OVER)	Teruggavegeld overschrijdt de limiet.	Breng het bedrag terug in.
E38 (DECL-AMT)	X/Z operatie zonder gelddeclaratie. Deze fout treedt enkel op, wanneer de functie is geactiveerd.	Voer gelddeclaratie uit.

Druk op de toets en voer de transactie uit.

Wanneer het kassaregister niet meer werkt

Doe de volgende controle van zodra u het kassaregister aanzet en deze niet normaal werkt. Volg deze controlelijst vooraleer u de CASIO-kassaspecialist belt, deze test vergemakkelijkt het verhelpen.

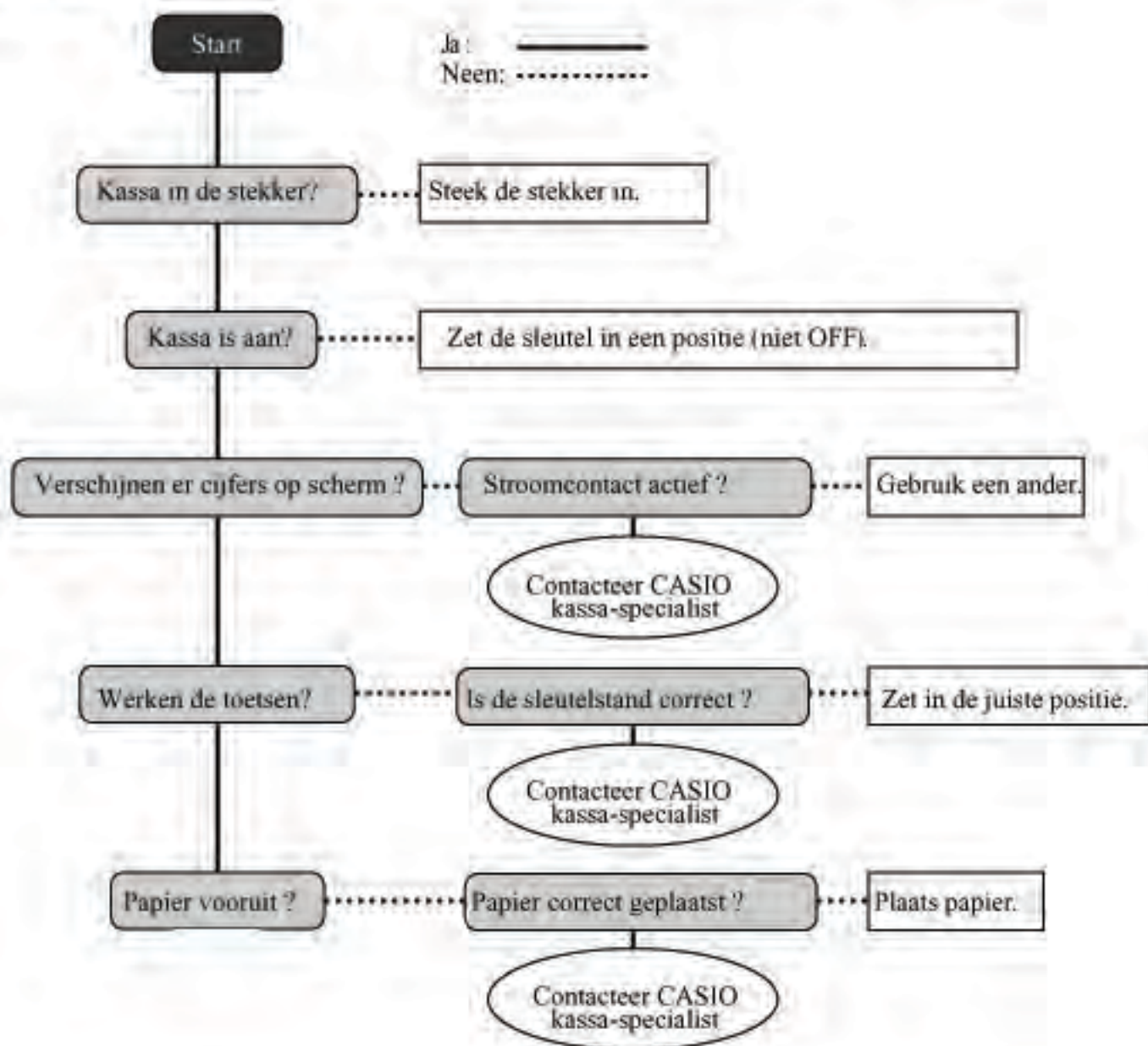

Bij een stroompanne

Als de stroomtoevoer naar het kasregister is onderbroken door een stroompanne, wacht dan tot de stroompanne is hersteld. De details van het aan gang zijnde ticket als ook alle verkoopsgegevens worden beschermd door geheugenbatterijen.

- Stroompanne tijdens een registratie.
Het subtotaal voor de geregistreerde artikels wordt bewaard in het geheugen. U zal uw ticket kunnen verder afwerken, wanneer de stroom terug beschikbaar is.
- Stroompanne tijdens een lees-/nulzet-rapport.
De reeds afgedrukte gegevens, voor de stroompanne, blijven in het kassageheugen. U zal uw rapport kunnen nemen, van zodra de stroom terug is.
- Stroompanne tijdens het afdrukken van het ticket en het journaal.
Het afdrukken zal herstarten na het stroomherstel. Een lijn die werd afgedrukt, wanneer de stroompanne zich voordeed, wordt volledig herdrukt.
- Andere.
Het stroomonderbrekingssymbool wordt afgedrukt en het gegeven dat werd afgedrukt, wanneer de stroompanne zich voordeed, wordt volledig herdrukt.

Belangrijk!

Eens het ticket-,journaal- of rapport-printen aan de gang, kan dit enkel gestopt worden door de stroomstekker uit te trekken.

L teken verschijnt op het scherm

De zwakke batterij indicator...

Dit teken duidt een te zwakke batterij aan.



Indien deze indicator verschijnt wanneer u de kassa aanzet, dan kan dit drie betekenissen hebben:

- Er zijn geen batterijen in de kassa.
- Het vermogen van de batterijen in de kassa is beneden een zeker niveau.
- De batterijen in de kassa zijn volledig ontladen.

Druk op de  toets, om het zwakke batterij-teken te verwijderen.

Belangrijk!

Wanneer de zwakke batterij-indicator verschijnt, plaats dan zo snel mogelijk drie nieuwe batterijen. Indien er een stroomonderbreking is of de kassa wordt afgekoppeld wanneer de indicator verschijnt, dan verliest u alle verkoopsgegevens en programmatie.

**DE STROOMKABEL MOET STEEDS AANGEKOPPELD BLIJVEN,
WANNEER U DE BATTERIJEN VERVANGT.**

Vervang de journaalrol



Stap 1

Draai de sleutel naar de REG positie en verwijder het printerdeksel.

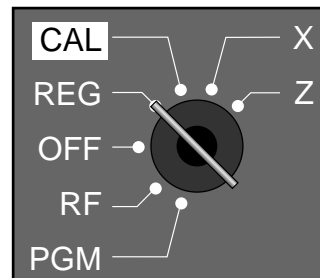

Stap 2

Druk op **FEED** om het papier 20 cm te laten doorlopen.



Stap 6

Haal het journaal van de papieroproller.



Stap 3

Snij het journaalpapier af, waar er niks meer is afgedrukt.



Stap 7

Hef de printer-arm op.



Stap 4

Haal de journaaloproller van zijn houder af.



Stap 8

Verwijder de oude papierrol uit de kassa.



Stap 5

Haal beide zijden uit mekaar.

Stap 9

Breng nieuw papier in. Ga naar stap 3 op blz.7 van deze handleiding.

Vervang de ticketrol



Stap 1

Draai de sleutel naar de REG positie en verwijder het printerdeksel.



Stap 2

Hef de printer-arm.



Stap 3

Verwijder de oude papierrol uit de kassa.

Stap 4

Breng nieuw papier in.
Ga naar stap 3 op blz.6 van deze handleiding.

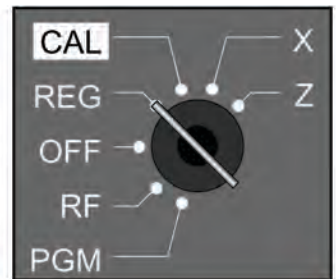

Opties

WT-82 klavierbeschermer

Deze optionele klavierbeschermer beschermt uw kassa tegen vuil en vloeistof.

Raadpleeg uw Casio-kassa-specialist voor verdere informatie.